



ITALY



## 必要なもの

カッターナイフ



定規

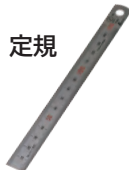

ピンセット



ハサミ

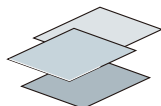

サンドペーパー (紙やすり)  
●120 ~ 400 番程度をそろえます。

ボタン電池 CR2032



木工用ボンド



木工用瞬間接着剤

●木どうしの他に木製と金属などの多用途の接着。修正は効きません。

## あると便利

《木工用多用途ボンド》

●木・革・布・紙同士の接着又は、上記の素材+金属が接着できる多用途タイプの水性ボンド。



●木片、木板、丸棒、割り箸に両面テープでサンドペーパーを付けておくとペーパー掛け作業に便利です。

※塗料・工具・接着剤はウッディジョーでもお取扱いしております。

## 塗装するとき



ヘラ (バインディングナイフ)



マスキングテープ 巾 10 mm

## 使用塗料



塗料名	クロミウム グリーン	イエロー オキサイト*	チタニウム ホワイト	セラミック スタッコ	ウッディジョー特製 オイルステイン
No.	6031	6052	6065	テクスチャー シール	ウッドブラウン (薄茶)
使用箇所	窓扉	外壁	外壁	外壁用漆喰	瓦・1階扉



## 注意

\*組み立てる前に必ずお読み下さい。

- 組み立てモデルです。作る前に組立説明書をお読み下さい。
- 部品を取り出した後のビニール袋は、小さなお子様が頭から被ったり、飲み込んだりすると窒息する危険がありますので、破り捨てして下さい。
- 木製部品はヤスリ等できれいに磨き、磨いた後のクズはゴミ箱に捨てして下さい。棒材は、折れ易いため、ケガのないよう注意して下さい。特に、小さなお子様のいる家庭では注意して下さい。
- 部品はやむなく尖っている所がありますので使用目的以外には、絶対に使用しないで下さい。特に、小さなお子様のいる家庭では注意して下さい。
- 小さな部品がありますので、誤って飲み込まない様にして下さい。特に小さなお子様のいる家庭では注意して下さい。誤飲には窒息などの危険があります
- 部品の組立の際、ニッパー、ナイフ、ヤスリ等を不用意に取り扱うと、刃先等で怪我の恐れがあります。12才以下の方は、保護者の指導のもとに取り扱って下さい。
- 接着剤、塗料を使用する場合は、下記に注意して下さい。一締め切った室内では使用しないで下さい。中毒の危険があります。一火の近くでは絶対に使用しないで下さい。引火の危険があります。一接着剤、塗料は口や目にいれないで下さい。誤って口や目に入った時は、すぐに大量の水で洗い流して、医師に相談して下さい。
- 部品は、予告なく変更する場合がありますのでご了承下さい。

2022.09.23



WoodyJOE  
ウッディジョー

〒422-8017 静岡県駿河区大谷691  
Tel.054-298-6200 Fax054-283-8586

E-mail:info@woodyjoe.com  
http://www.woodyjoe.com

《部品表》

※工具、各種接着剤、塗料などはキットに含まれておりません。別に、お買い求め下さい

塗料・接着剤・工具の購入は

(株) ウッディジョーにお問い合わせ下さい。

FAX 054-283-8586

Tel 054-298-6200

レーザー部品		
部番	部品名	数量
1	塔, 左家壁板, 他	①
2	右家壁板, 他	①
3	左家石段	①
4	扉, 他	①
5	中央石段	①
6	窓, 扉, 他	①
7	窓, 扉, 壁, 他	①
8	時計, 階段壁	①
9	外壁	①
10	壁石材	①
11	塔頂上, 壁石材	①
12	レンガ材	①

木部品		
部番	部品名	数量
13	台座板 3x200x290	1
14	瓦 11mm 3x32x11	4
15	瓦 20mm 3x32x20	4
16	瓦 27mm 3x32x27	5
17	瓦 33mm 3x32x33	3
18	瓦 37mm 3x32x37	7
19	棒材 0.5x3x200	1

金属部品		
部番	部品名	数量
1	真鍮釘	1
その他部品		
1	草材	1袋
2	赤花材	1袋
3	ピンク白花材	1袋
4	LEDチップライト	1
5	3Vボタン電池ホルダー	1
6	ロープ	1
7	半透明フィルム	1
8	衣類紙	1
9	石膏紙	1

ボタン電池 CR2032 を別途ご用意下さい。

# 1 《左家壁の組立て》



●①0のウラ面に半透明フィルムをカットして穴の上に貼ります。

※所々、木工用多用途ホソノドまたは両面テープで留めてください。(ざらつきのある方が内側)

●はレーザー部品

●レーザー部品は、つなぎの部分に裏・表から刃を入れて切り離して下さい。

つなぎ

【正面壁】

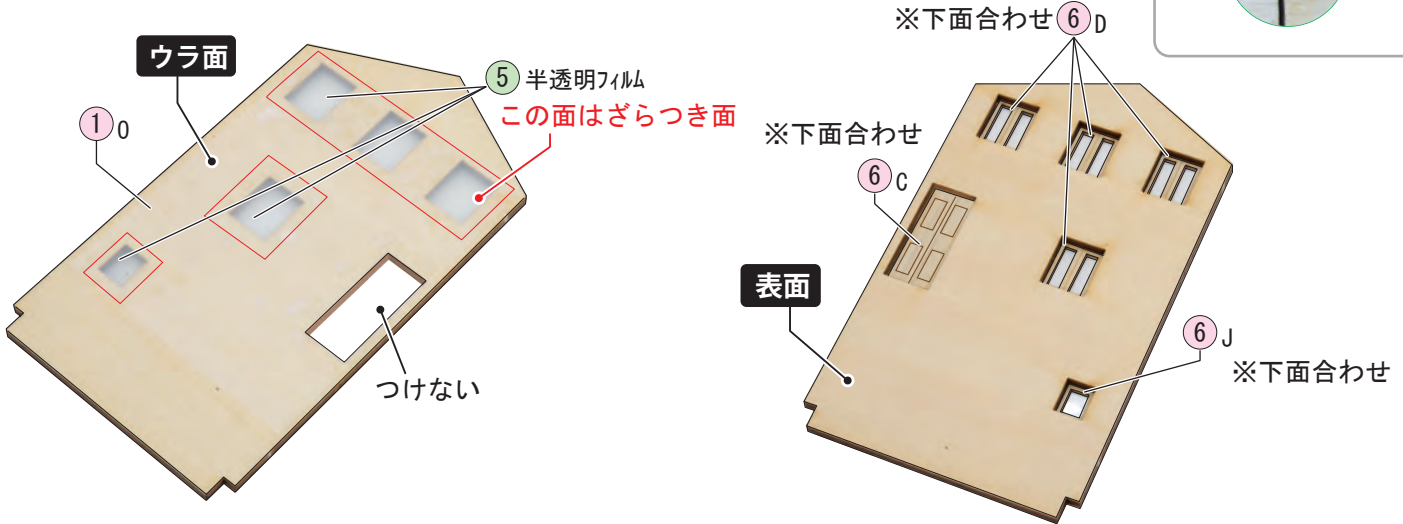

ウラ面に半透明フィルム

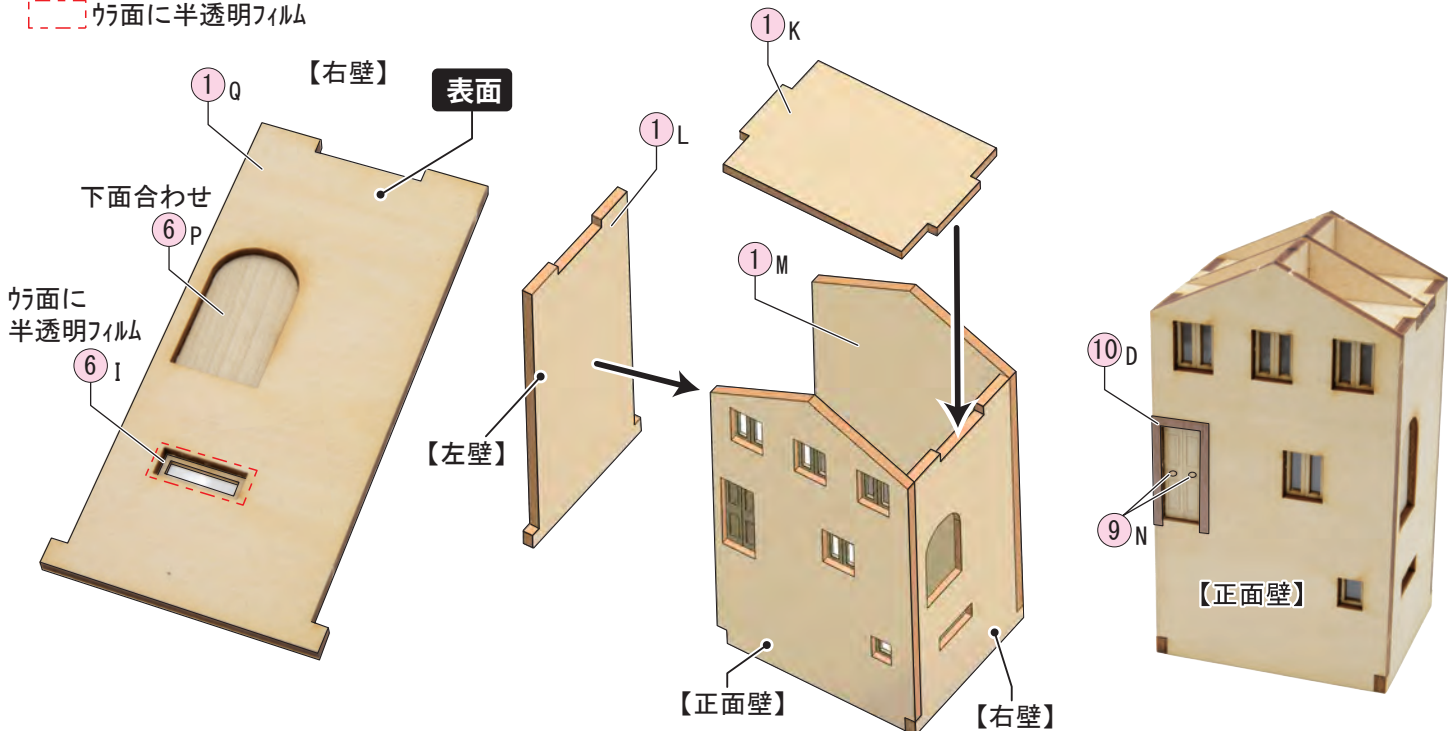

## 2

### 《左家の屋根骨組みの組立て》

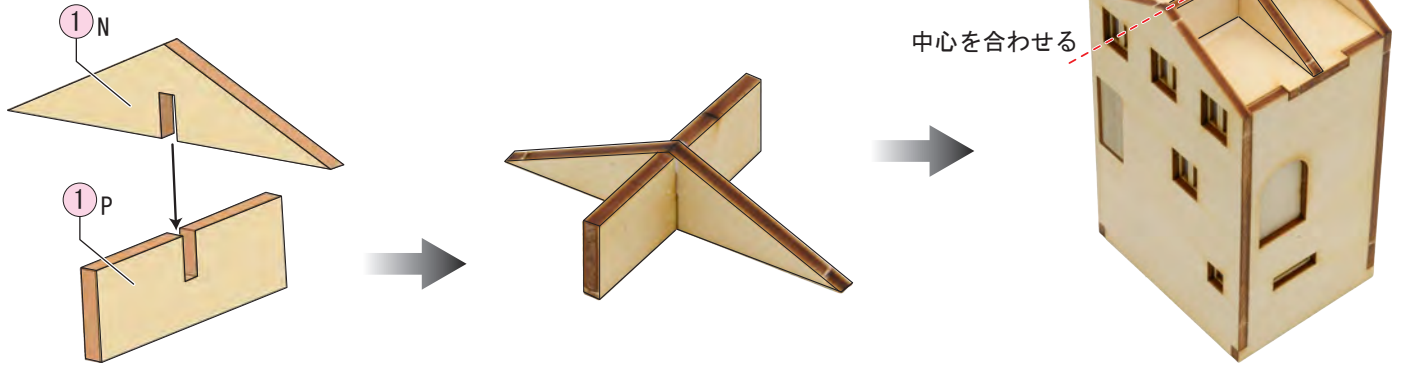

## 3

### 《右家の壁組立て1》



窓穴の面に半透明フィルム

●窓穴の面に半透明フィルムを貼ります。

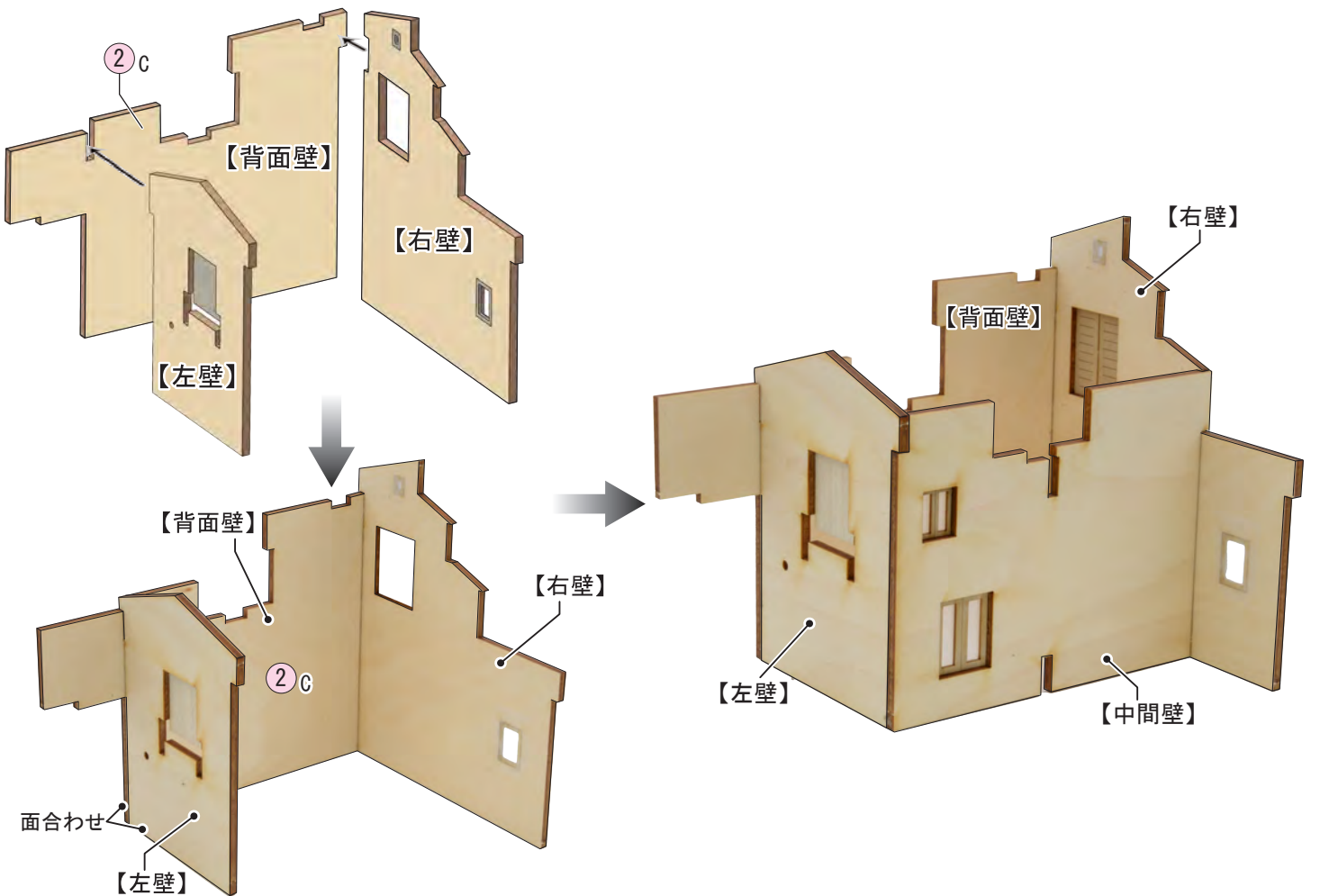
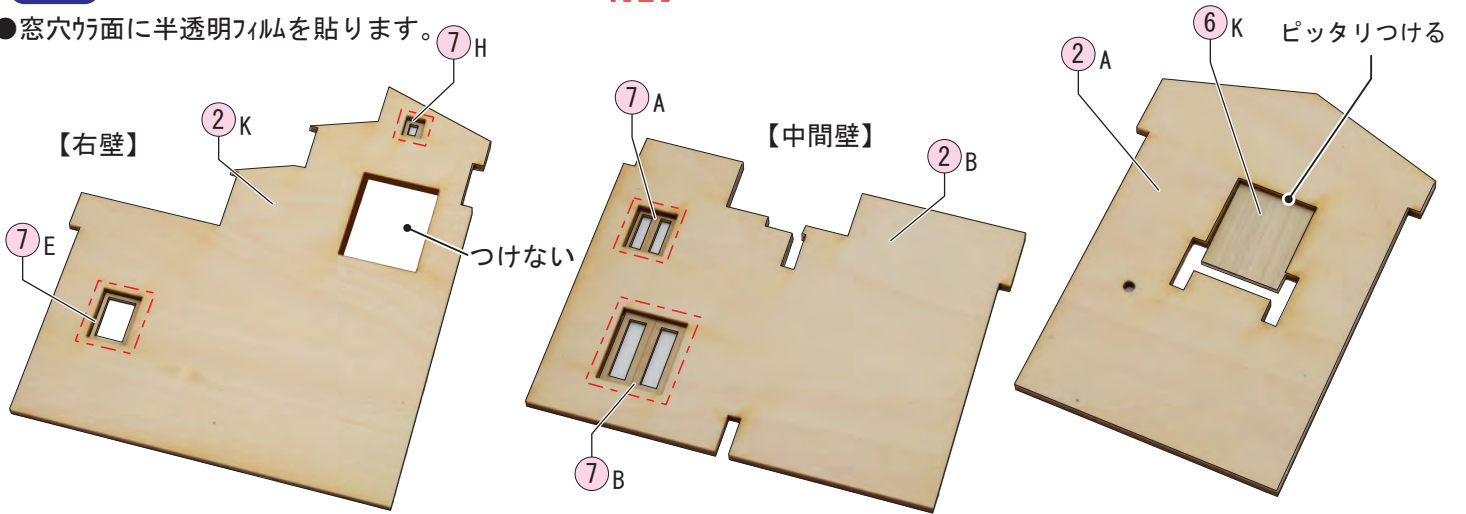

# 4

## 《右家の壁組立て2》

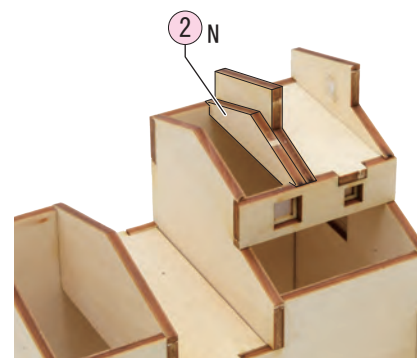
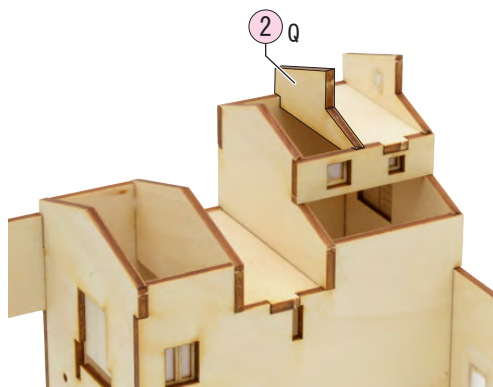
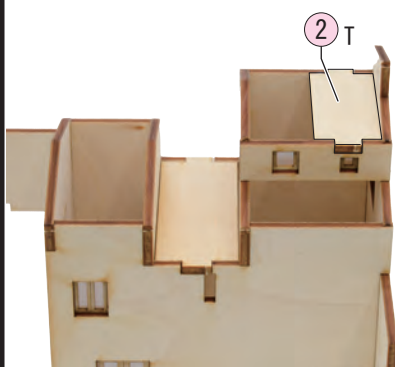
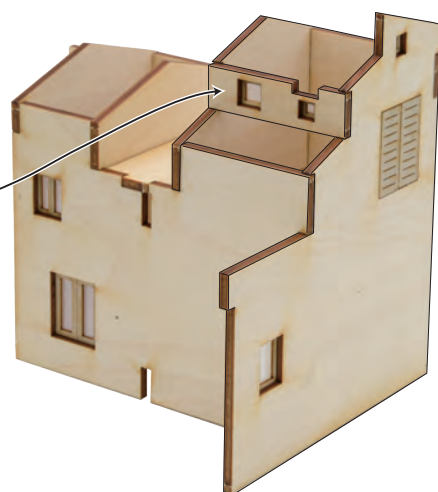
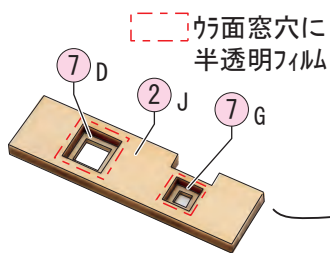
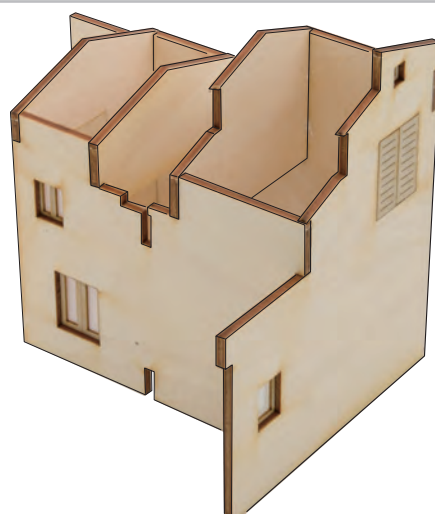
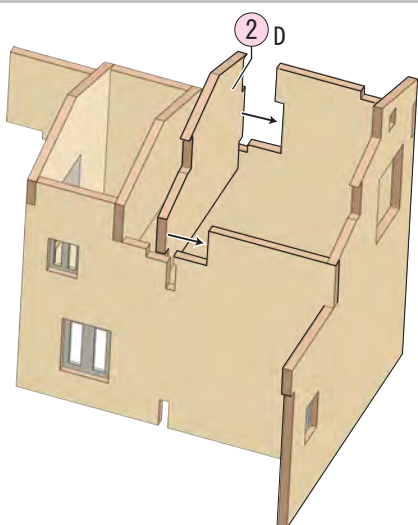
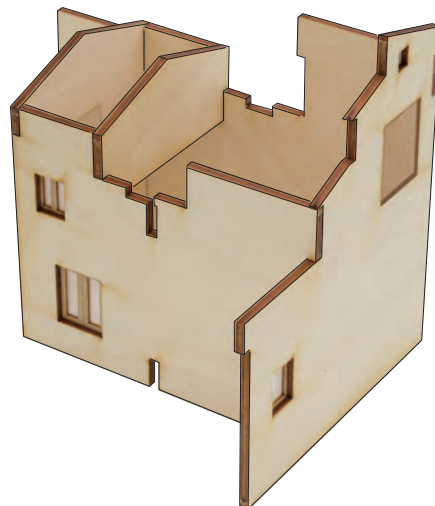
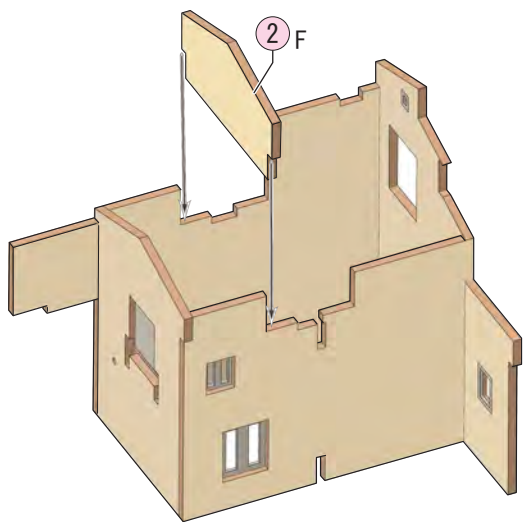

**5** 《右家の壁組立て3》 

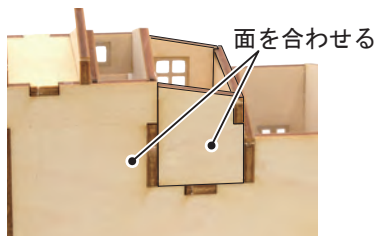

⑦面に半透明フィルム

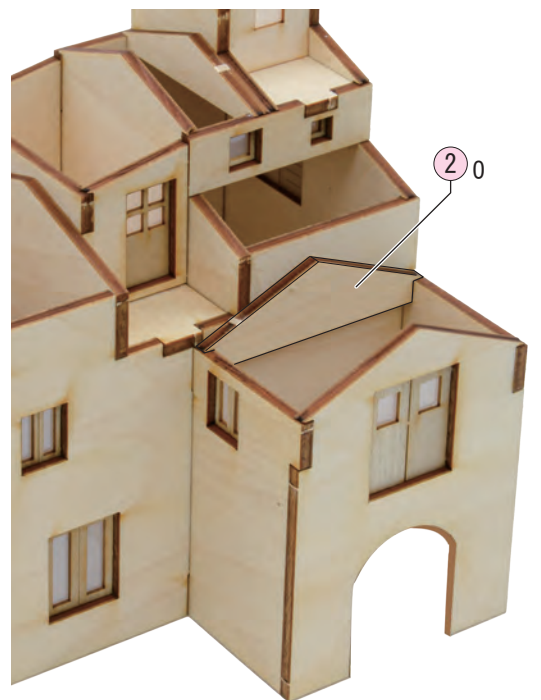
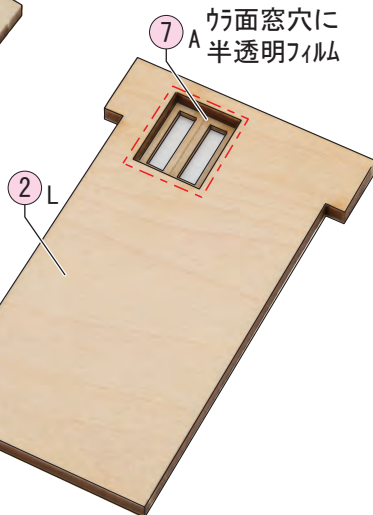
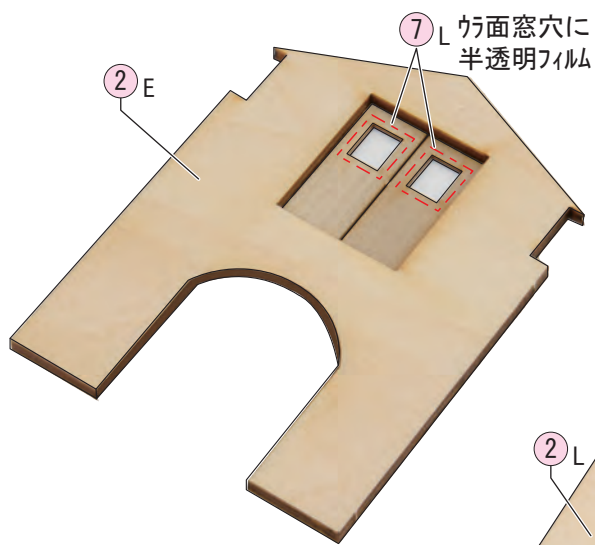
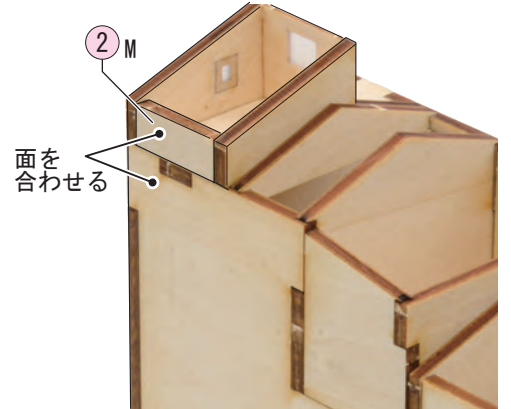
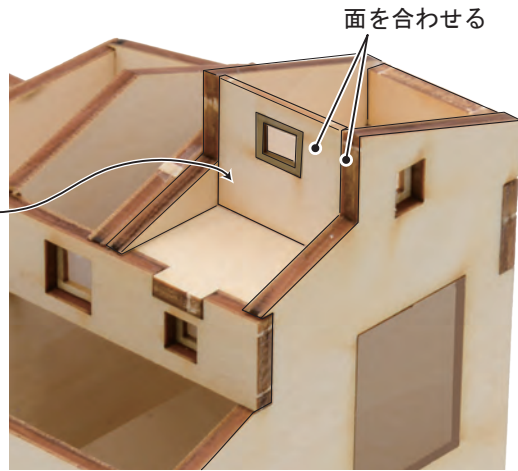
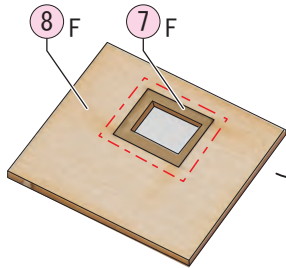
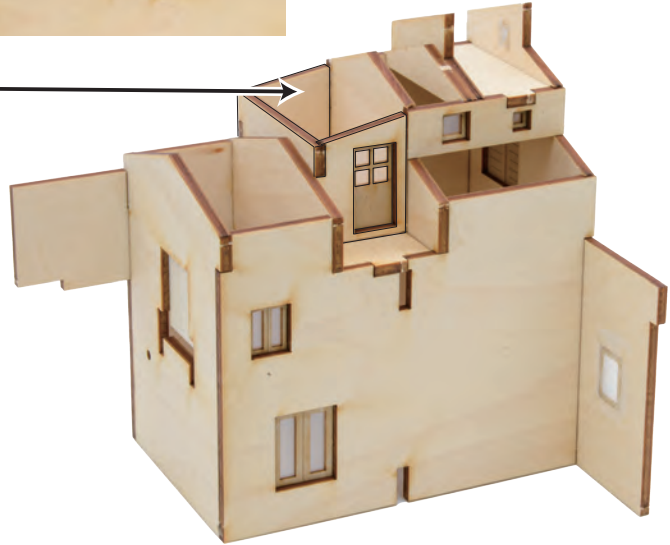
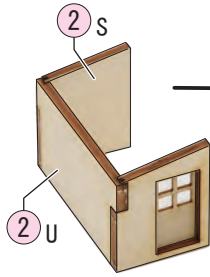
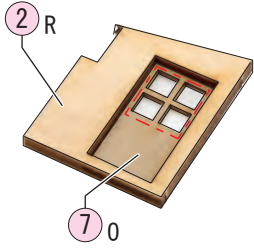

# 6

## 《右家の壁組立て4》

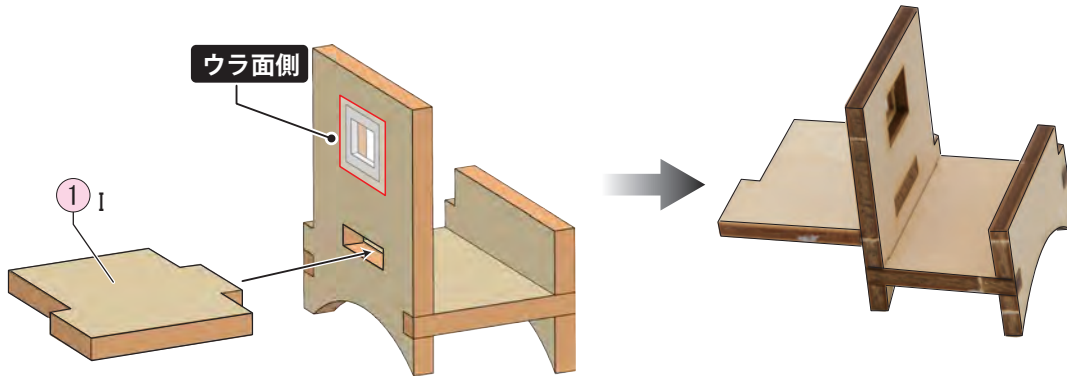
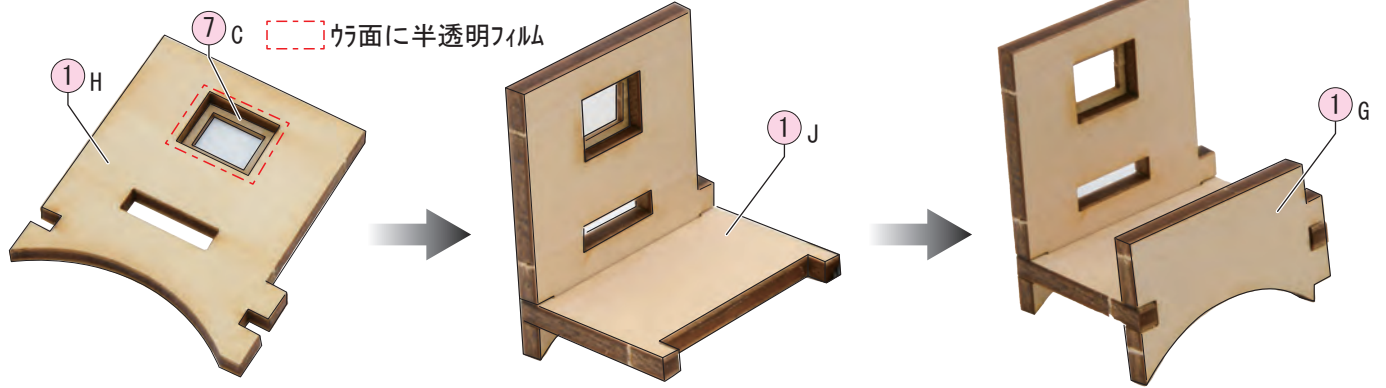

※押し場合は削って調整して下さい。

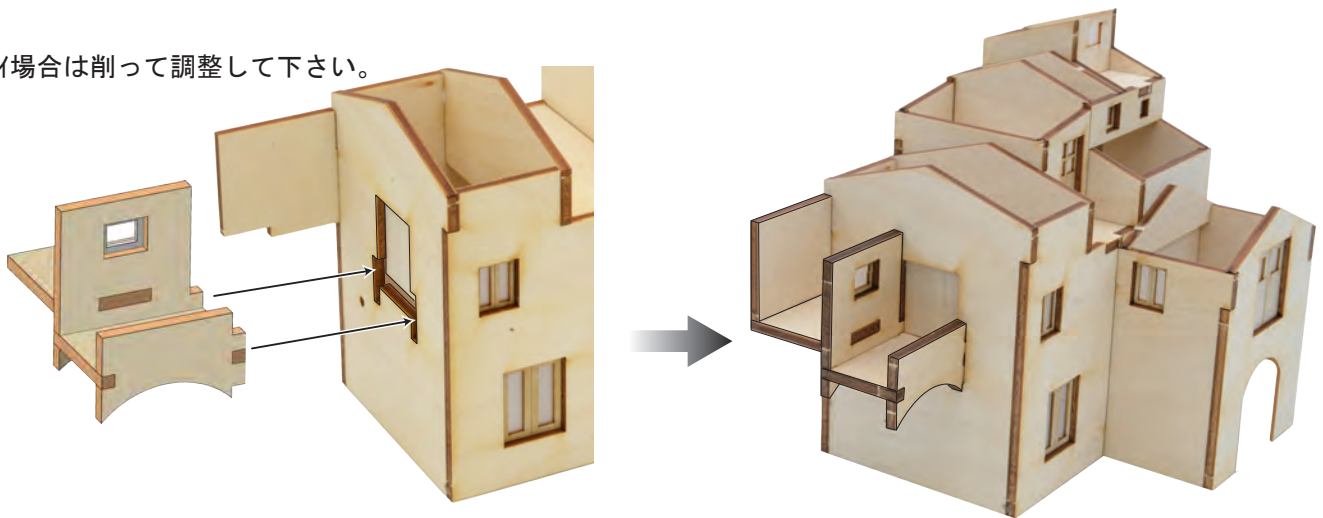

# 7

## 《階段の組立て》



### 【左家の階段】

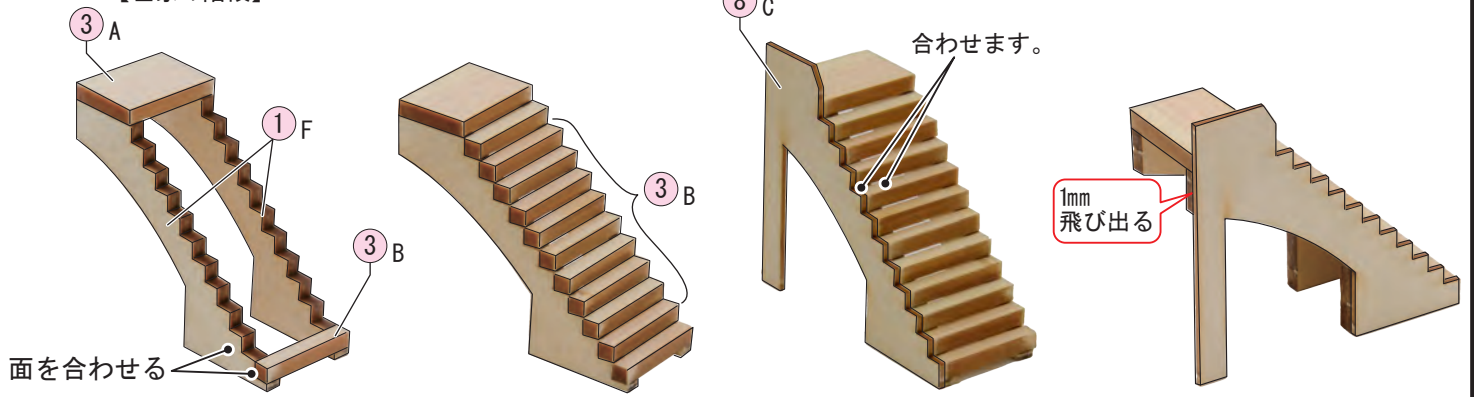

切欠き部を上

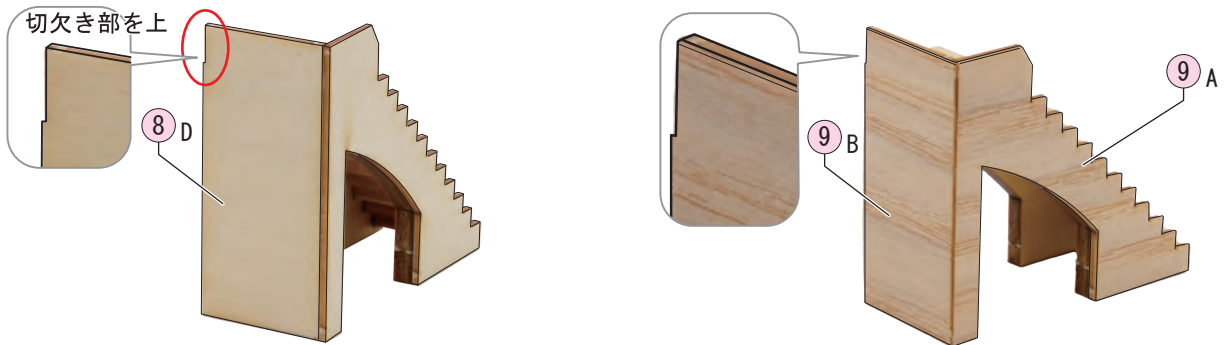

### 【中央階段】

※1つ余ります。  
花壇にを使って下さい。

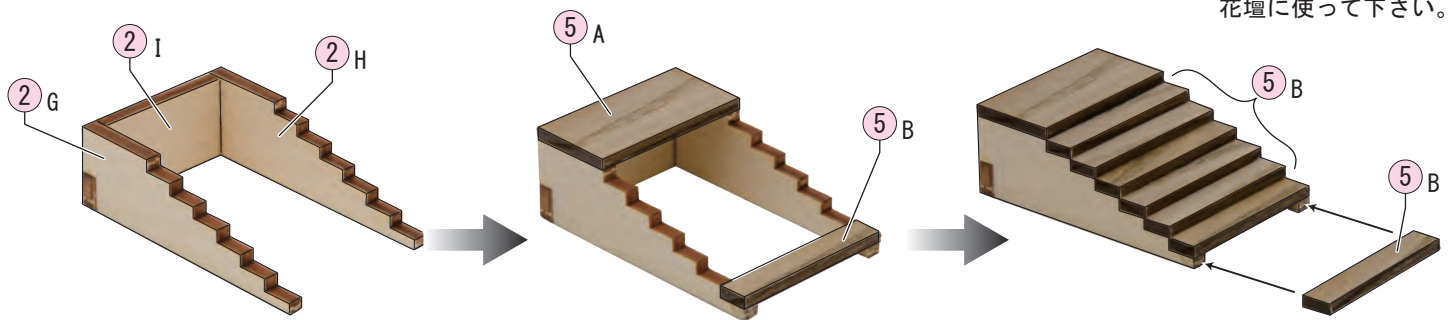

# 8

## 《塔の組立て1》



● ①Aを①Bの穴に入れて接着します。

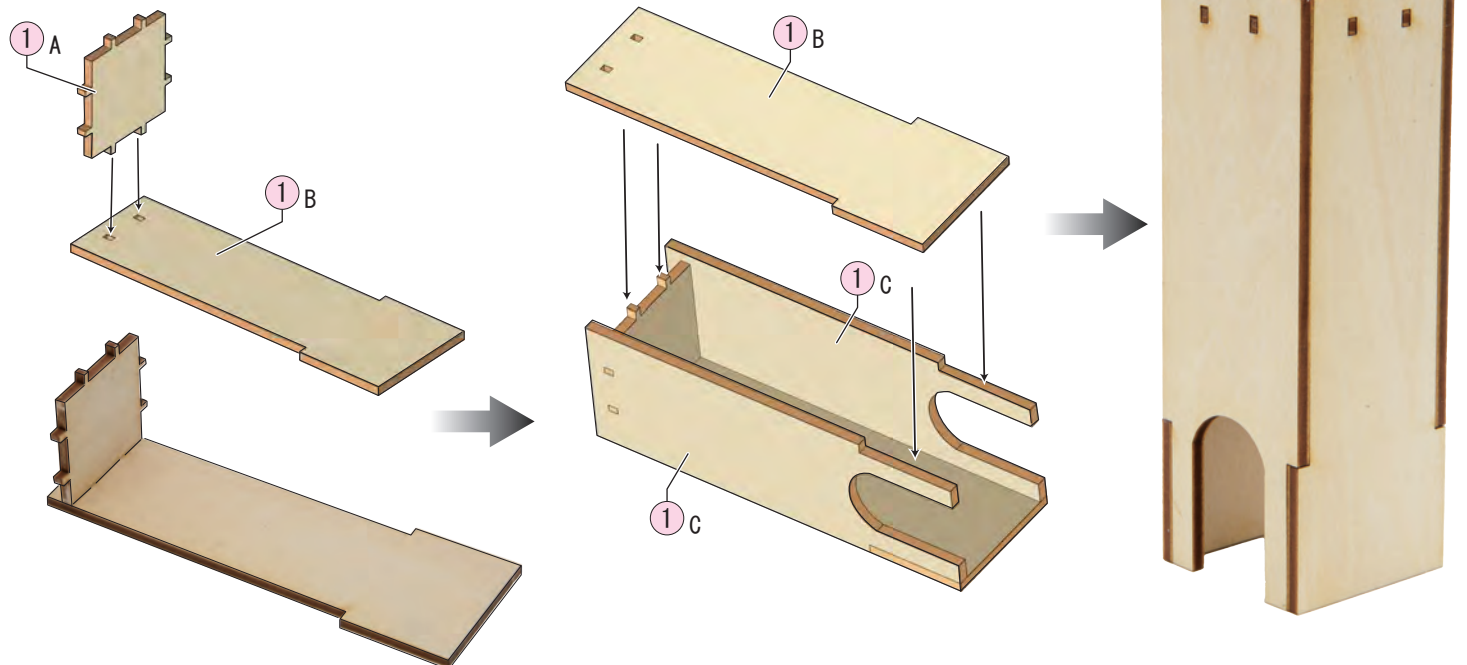

# 9

## 《塔の組立て2》



【正面飾り】

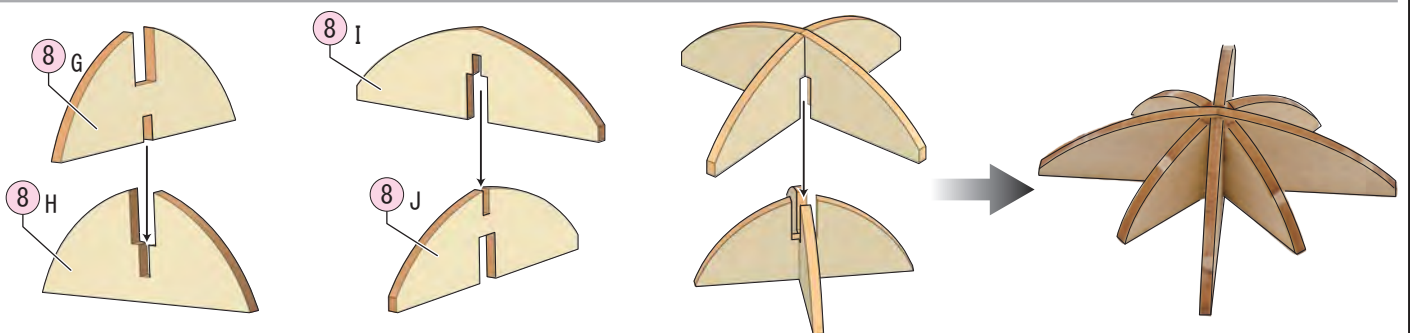
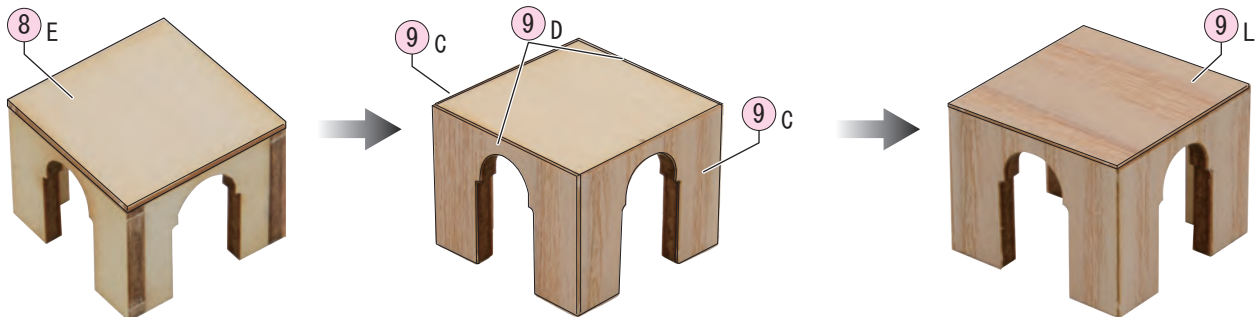
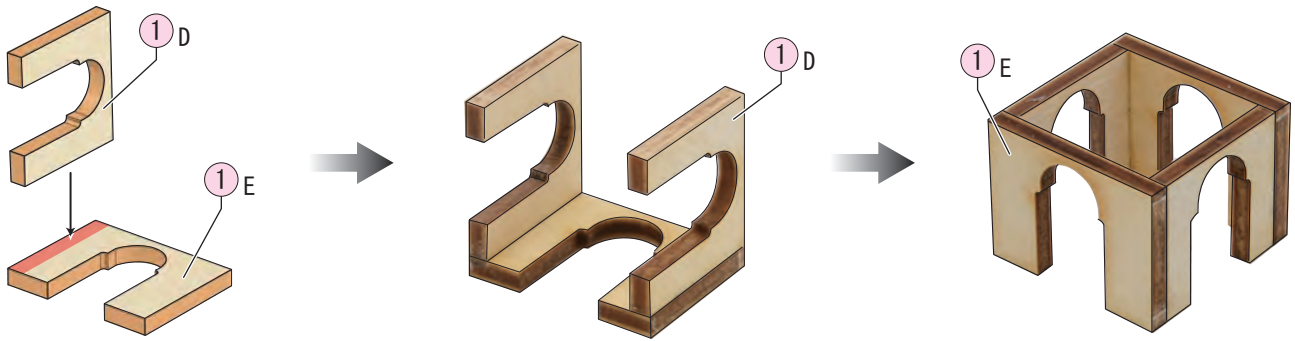
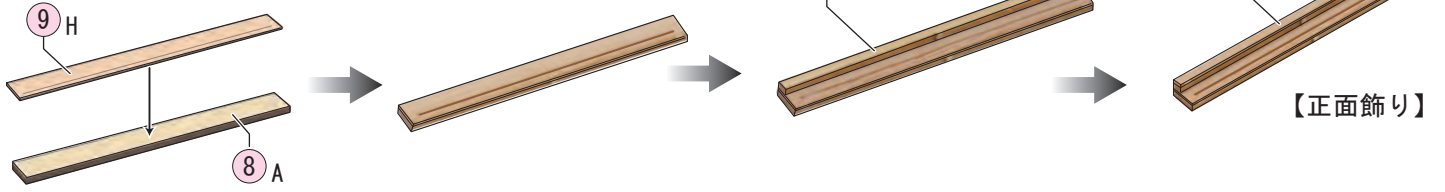



# 10

## 《塔の組立て3》



- 中央に取付け、接着します。
- 頂点に真鍮釘を挿します。

- (11) A に曲げグセをつけてから接着します。  
表面に少量の水をつけると曲げやすいです。

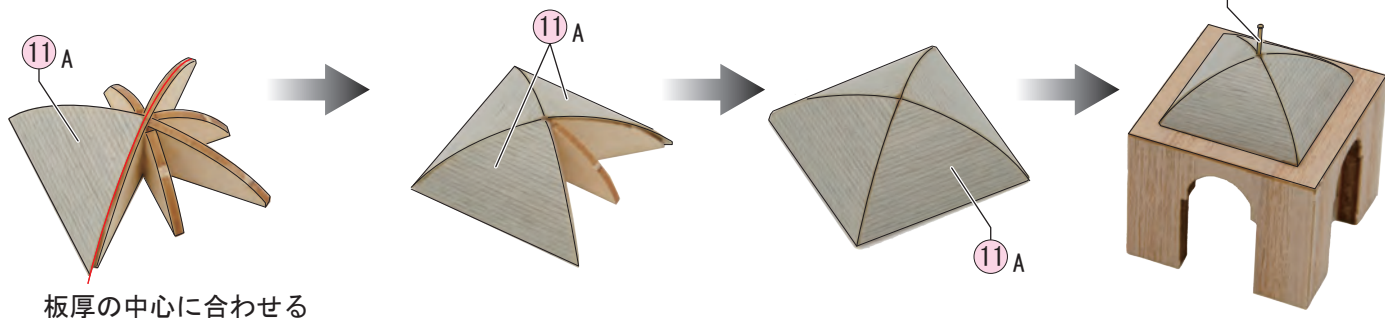

板厚の中心に合わせる

- 塔本体の中央に接着します。



正面側

# 11

## 《石レンガの取付け》



- (9) M をハシ・カッターナイフ等で3mm~8mm程度にカットしておきます。
- 塔の4面両脇にランダムに貼っていきます。



### 表現したいこと

イタリアでは外壁を石レンガや石積みの上に漆喰やモルタル(近年)を使用している事が多く、老朽化で漆喰が剥がれ落ちて石積みが見えている家が立ち並ぶ街並みがあります。石積みを様々な形・色で表現しましょう。



**Point** 同じ大きさ同士をまとめておくと良いでしょう。

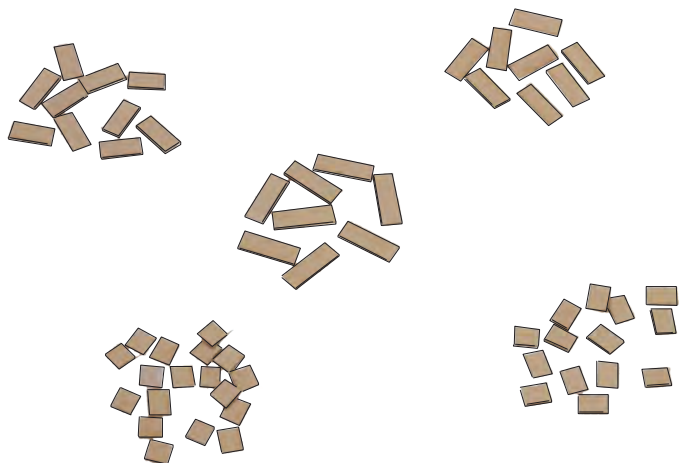

細かく切ってアーチの上に貼って下さい。



# 12

## 《右家・左家の石レンガ取付け》



セリックスタック（次頁参照）を使用しない場合は先に塗装してから石レンガ貼りをします

- 塔の石レンガ貼りを同様に⑨<sub>M</sub>⑩<sub>C</sub>⑪<sub>B</sub>⑫<sub>D</sub>を3mm～8mm程の長さにカットしておきランダムに貼ります。

### 【右家の石レンガ取付け】



正面側



右面側

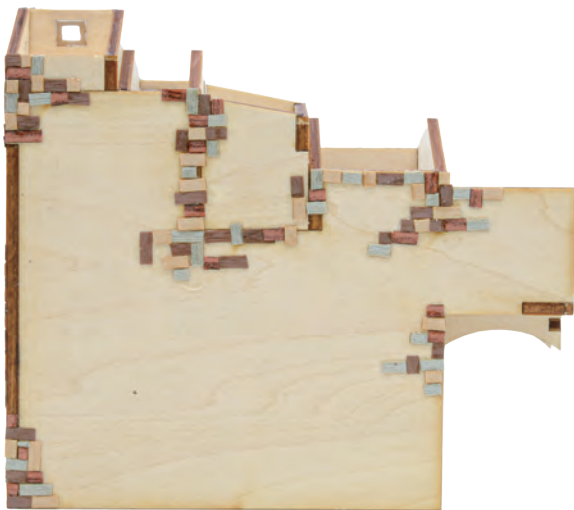

うしろ面側



左面側

### 【左家の石レンガ取付け】



# 13 《外壁塗り》

## 表現したいこと



石灰石が豊富に取れるイタリヤでは外壁が石レンガや石積みの上に漆喰や珪砂(近年)を使用しています。漆喰が剥がれ落ちて石積みが見えている感じをセラミックスタッコを塗って表現しましょう。

- 別売りのセラミックスタッコを使用します。ヘラ等を使用して少量ずつ薄く塗り伸ばします。



石積み部分に少しついているくらいリアル感が出ます。たくさんついてしまったらすぐに拭き取ります。



リキテックス  
セラミックスタッコ(別売り)

【塔】



## 右家・左家の塗装

- セラミックスタッコと水性アクリル塗料のお好みの色をよく混ぜて少量ずつ薄く塗り伸ばします。

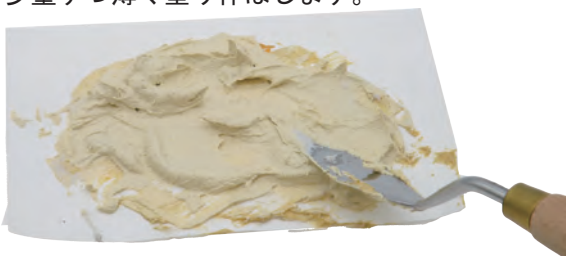

この模型は下記の割合で混ぜています。

色	セラミックスタッコ	チタニウムホワイト	イエローオキサイド*
割合	10	3	1

窓枠からはみ出た場合はヘラや棒材で取り除いて下さい。

【左家】



## 実際の画像

黄色や茶色・ピンク・オレンジ等色とりどりで。

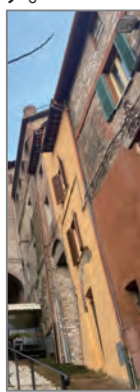

表面の凹凸が気になる場合はしっかり乾燥した後、粗目のサンドペーパー(120番)で軽く研ぎ下して下さい。

着色なしのセラミックスタッコで塗ってあります。

【右家】

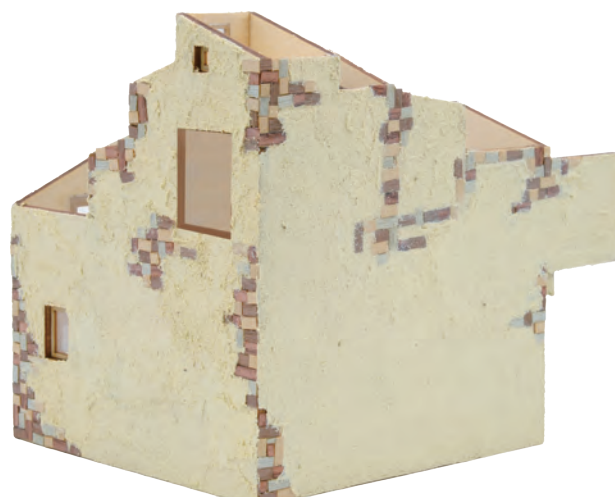

# 14 《左家瓦の取付け1》

- (18) 瓦を1枚と20mmにカットしたものを接着します。  
両端が山になるようにします。  
※カットする時は弱い力で何回か刃を入れてカットします。

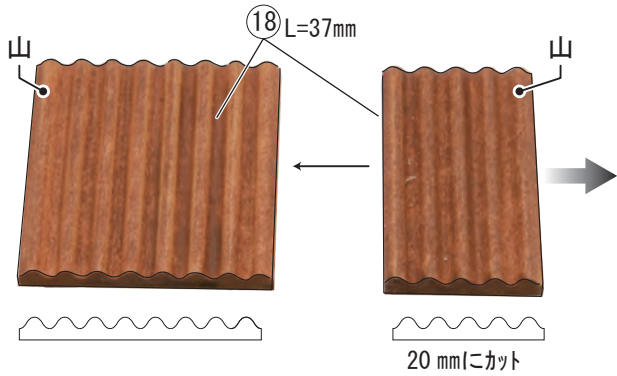
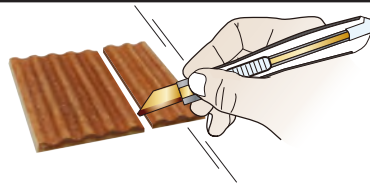

オイルステイン塗装

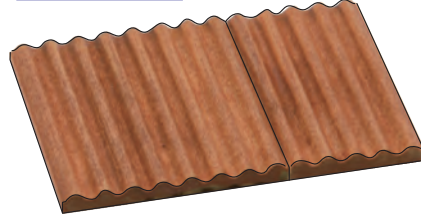

※2枚作ります。

ウッディジョー特製 オイルステイン

一使用方法

筆またはスポンジで塗り広げ、  
すぐに乾いた布で表面を磨きます。



- (19) 棟瓦取付け部分を削って  
平らにしておきます。

- 右家屋根に接着します。

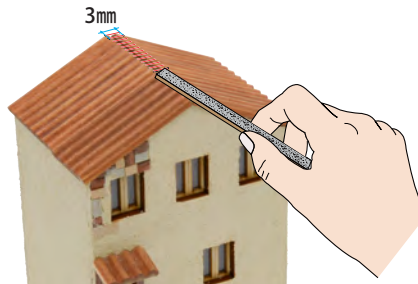
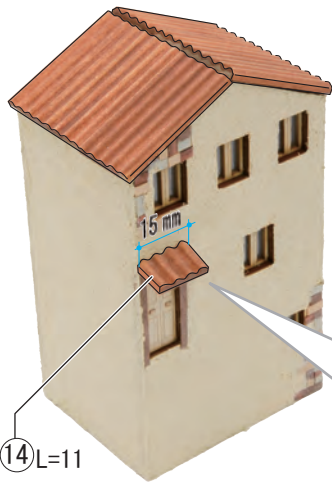

- 外壁に取り付く接着面を斜めに削ります。

横から見た図



# 15 《右家の扉取付け》

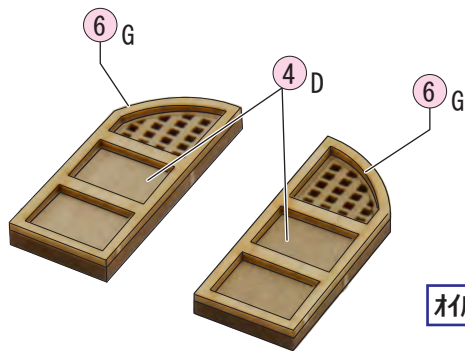

オイルステイン塗装

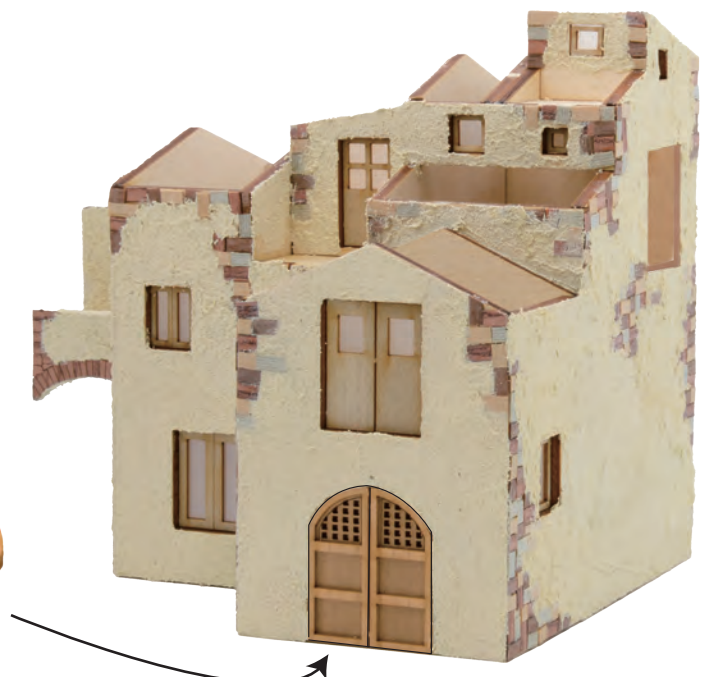

# 16

## 《右家の瓦取付け》



瓦を連結接着し両端が山と山になるように 50mm にします。

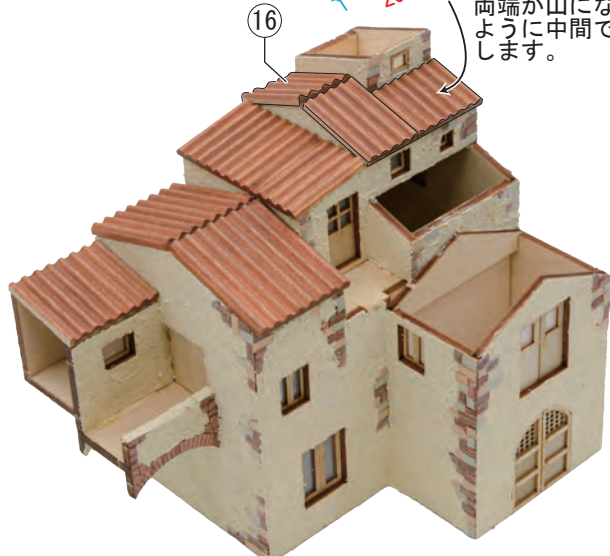
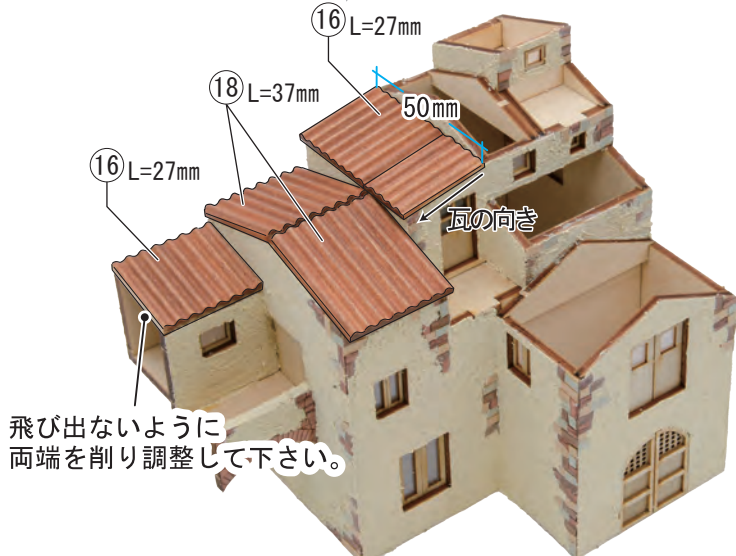

### 7 J オイルステイン塗装

※上下均等に張り出します。

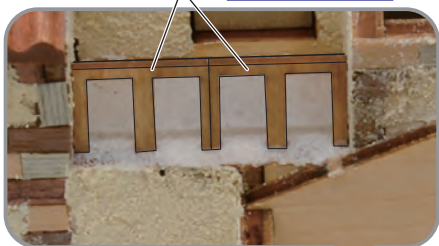

# 17

## 《煙突の組立て》



【右家の煙突】

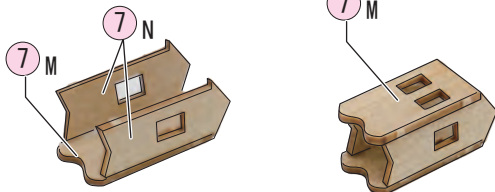

※2組

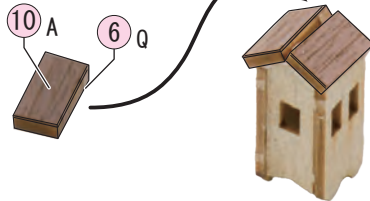

●長さに合わせてカット、取付けます。屋根板に合わせて少し丸めます。

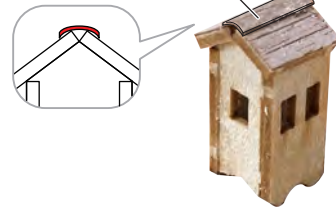

【左家の煙突】

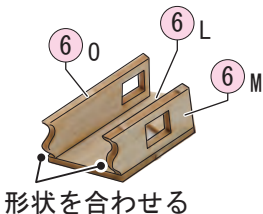

形状を合わせる

※2組

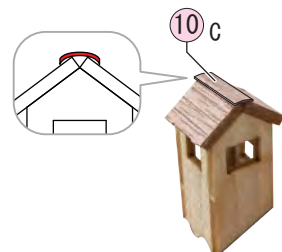
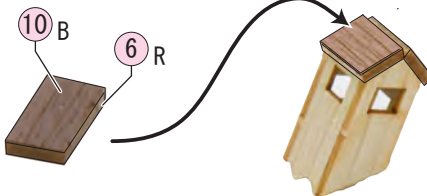

# 18

## 《棟瓦・煙突・窓の組立て》

●(19)を長さにかつして接着します。

●棟がわら取付け部分を削って平らしておきます。

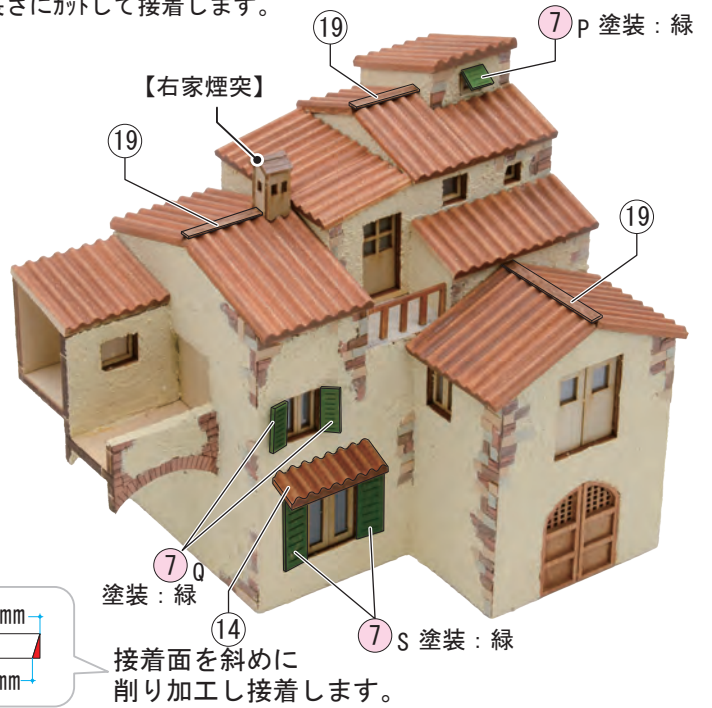
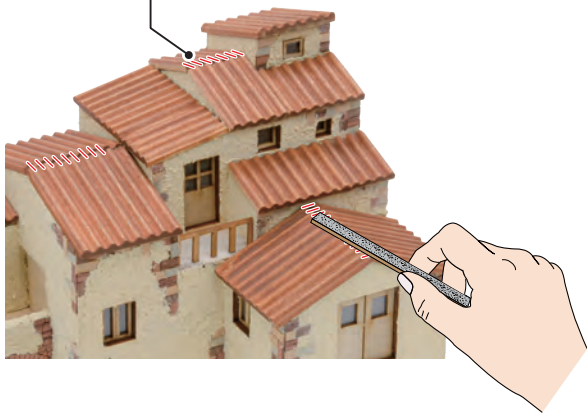

### 正面ベランダ

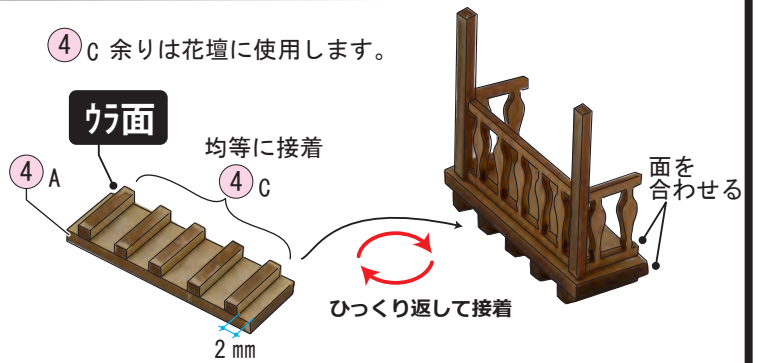
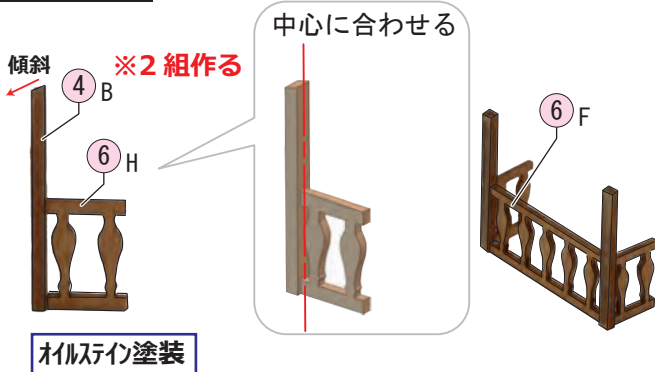

●正面ベランダを取付けます。

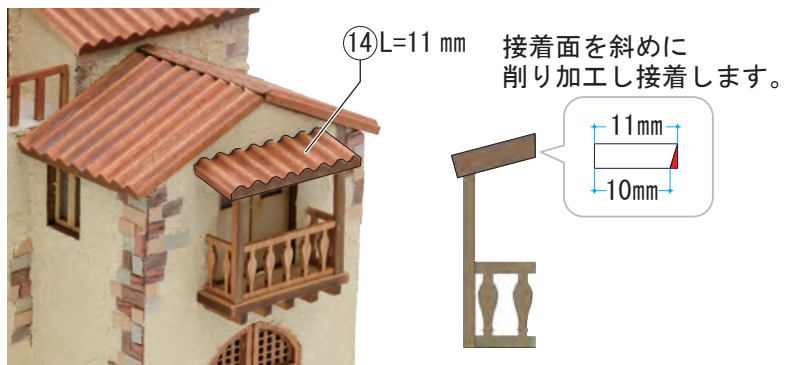

### 右面バルコニー

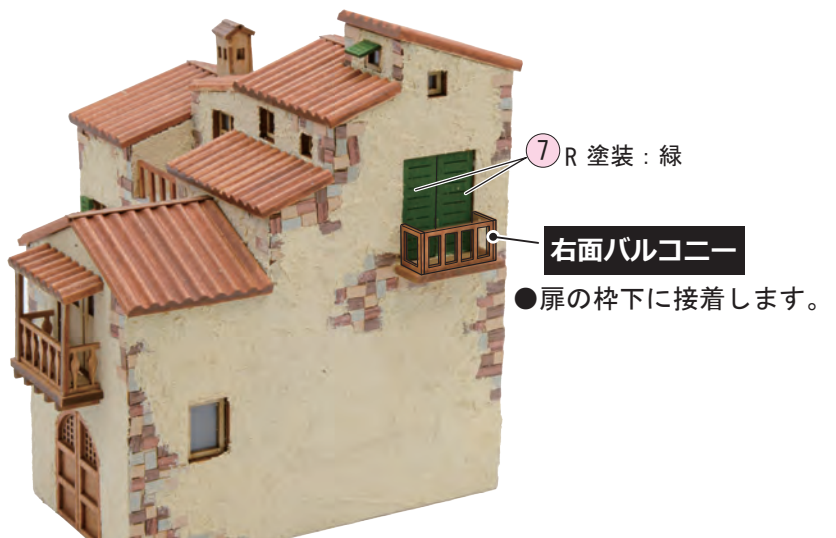
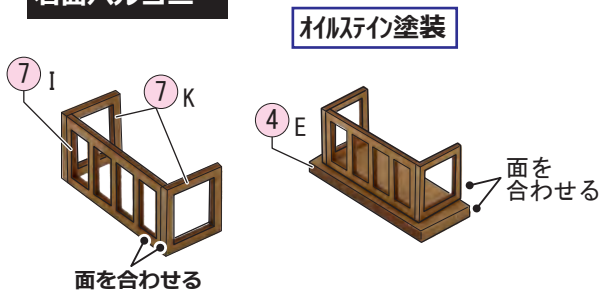

# 19

## 《電球の取付け》



【右家】

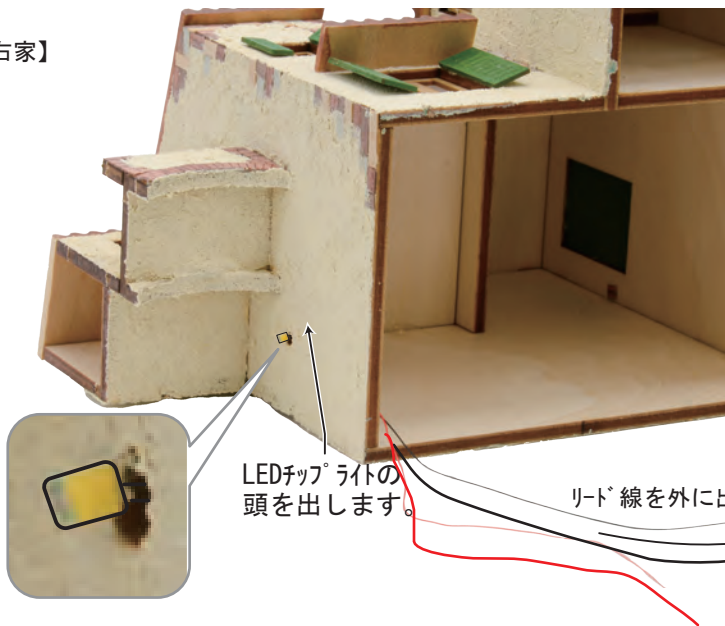

セロハンテープ等で止めます。

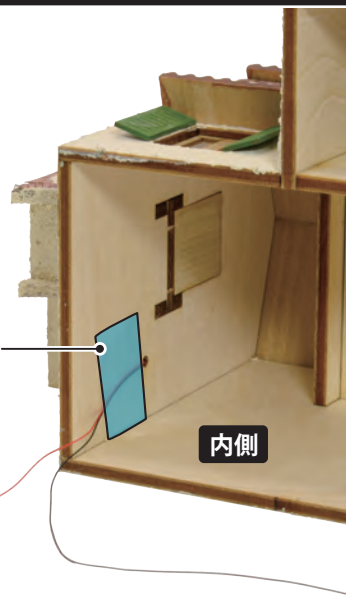

●家本体から出たリード線と電池ボックスからのリード線を結線します。

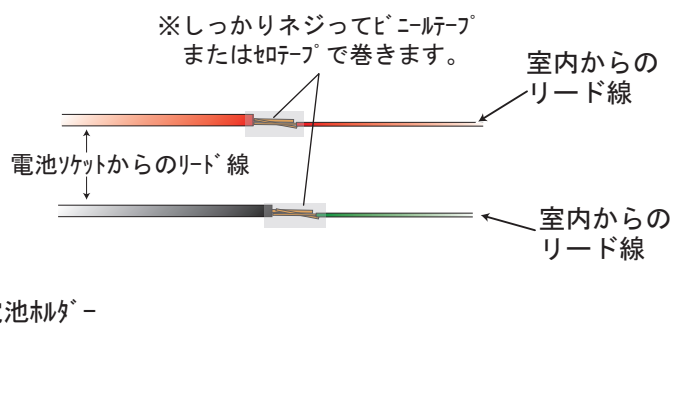

長さに合わせてカット

●別紙の衣類から切抜きロープに接着します。



窓縁の中心辺りに接着します。



【左家煙突】



# 20 《花の取付け》



- ④Cを半分にカットします。  
「カッターの刃を押し当てる→棒材を回す」を繰り返すときれいにカットできます。

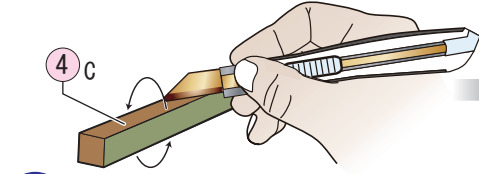

**Point**  
余っている材料を使って色んな所に花をつけて楽しんでください。別売りで他の色もごさいます。お問い合わせ下さい。

- 棒材を階段に接着し草材（ミドリ）をボンドをつけて接着します。その上に赤いスポンジを接着します。  
※スポンジが大きい場合は切って小さくしてご使用下さい。

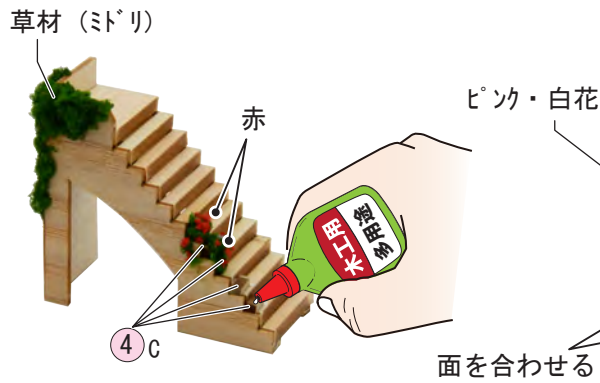

- 階段を左家の前に接着します。

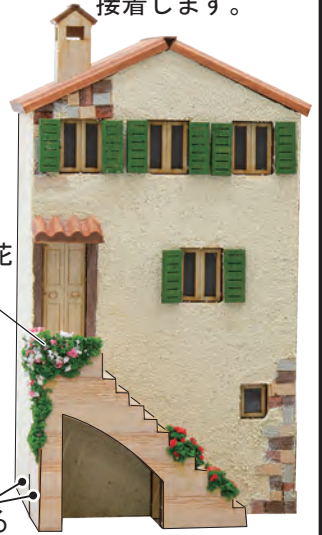

- ⑬台座板の上に⑨を接着します。

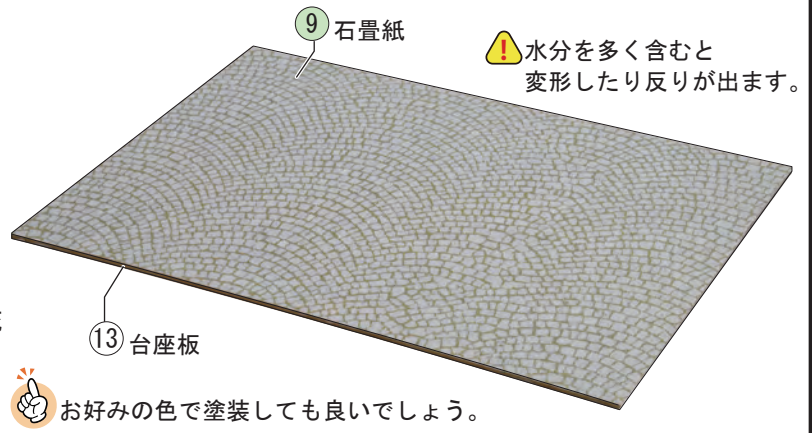

- 台座板の上に家を配置し完成です。

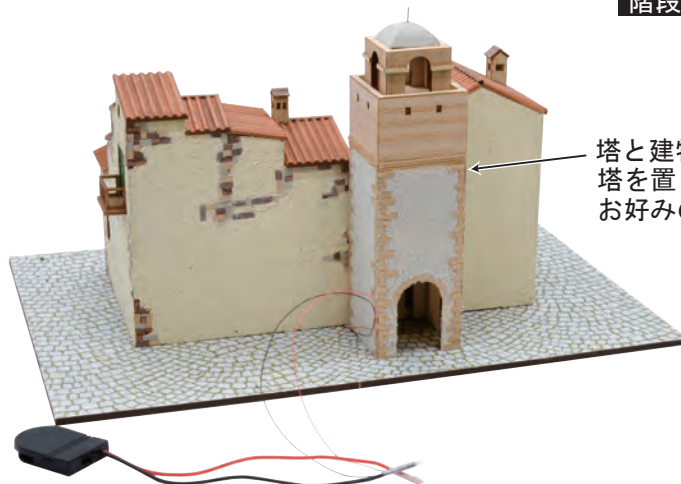
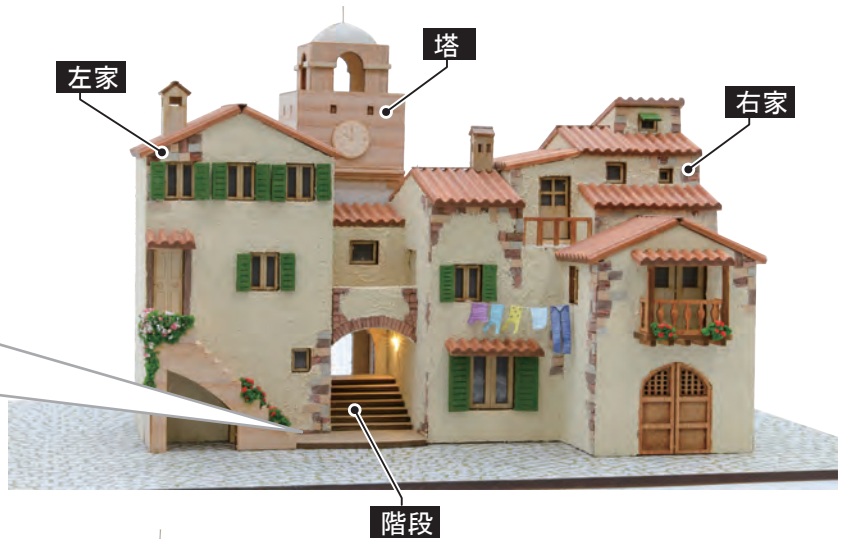

塔と建物の間には隙間ができます。塔を置く場所は自由です。お好みの場所に配置して下さい。