



必要なもの

カッターナイフ



定規



ピンセット



ハサミ

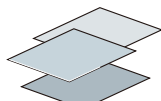

サンドペーパー (紙やすり)
●120～400番程度をそろえます。



木工用
ボンド



木工用瞬間
接着剤

●木どうしの他に
木製と金属などの
多用途の接着。
修正は効きません。

あると便利

《木工用多用途ボンド》

●木・革・布・紙同士の接着
又は、上記の素材+金属が
接着できる多用途タイプの
水性ボンド。



●木片、木板、丸棒、割り箸に両面テープでサンドペーパーを
付けておくとペーパー掛け作業に便利です。

※塗料・工具・接着剤はウッディジョーでもお取扱いしております。

塗装

するとき



ヘラ
(ペインティングナイフ)



マスキングテープ
巾 10 mm

使用塗料

塗料名	チタニウム ホワイト	セラミック スタック	ウッディジョー特製 オイルステイン
No.	6065	テクスチャ7 ジェル	ウッドブライム (薄茶)
使用箇所	窓枠・外壁	外壁用漆喰	扉



注意

*組み立てる前に必ずお読み下さい。

- 組み立てモデルです。作る前に組立説明書をお読み下さい。
- 部品を取り出した後のビニール袋は、小さなお子様が頭から被ったり、飲み込んだりすると窒息する危険がありますので、破り捨てして下さい。
- 木製部品はヤスリ等できれいに磨き、磨いた後のクズはゴミ箱に捨てして下さい。棒材は、折れ易いため、ケガのないよう注意して下さい。特に、小さなお子様のいる家庭では注意して下さい。
- 部品はやむなく尖っている所がありますので使用目的以外には、絶対に使用しないで下さい。特に、小さなお子様のいる家庭では注意して下さい。
- 小さな部品がありますので、誤って飲み込まない様にして下さい。特に小さなお子様のいる家庭では注意して下さい。誤飲には窒息などの危険があります
- 部品の組立の際、ニッパー、ナイフ、ヤスリ等を不用意に取り扱うと、刃先等で怪我の恐れがあります。12才以下の方は、保護者の指導のもとに取り扱って下さい。
- 接着剤、塗料を使用する場合は、下記に注意して下さい。
一締め切った室内では使用しないで下さい。中毒の危険があります。
一火の近くでは絶対に使用しないで下さい。引火の危険があります。
一接着剤、塗料は口や目にいれないで下さい。誤って口や目に入った時は、すぐに大量の水で洗い流して、医師に相談して下さい。
- 部品は、予告なく変更する場合がありますのでご了承下さい。

2022.09.26



WoodyJOE
ウッディジョー

〒422-8017 静岡県駿河区大谷691
Tel.054-298-6200 Fax054-283-8586

E-mail:info@woodyjoe.com
http://www.woodyjoe.com

《部品表》

※工具、各種接着剤、塗料などはキットに含まれておりません。別に、お買い求め下さい

塗料・接着剤・工具の購入は

(株) ウッディジョーにお問い合わせ下さい。

FAX 054-283-8586

Tel 054-298-6200

レーザー部品			木部品			その他部品		
部番	部品名	数量	部番	部品名	数量	部番	部品名	数量
1	屋根板, 壁板	①	9	台座板	3x200x290 1	1	木軽粘土	1袋
2	屋根板, 壁板, 小屋壁板, 他	①	10	煙突 (大)	10x10x70 2	2	黄土パウダー	1袋
3	窓枠	①	11	煙突 (小)	8x8x52 1	3	草材	1袋
4	石段	①	12	棒材	0.5x4x200 7	4	青花材	1袋
5	煙突, 他	①				5	ピンク・白花材	1袋
6	屋根飾り材, 他	①				6	半透明フィルム	1
7	煙突レンガ材	①				7	石畳模様紙	1
8	木組み材	①					ネームシール	1

1 《母家壁の組立て1》



●②Lのウラ面に半透明フィルムをカットして穴の上に貼ります。

※所々、木工用多用途ボンドまたは両面テープで留めてください。(ざらつきのある方が内側)

●はレーザー部品
●レーザー部品は、**つなぎの部分**に裏・表から刃を入れて切り離して下さい。

左側面壁

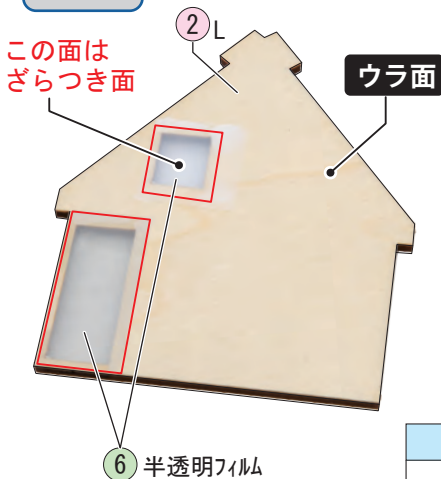

表面

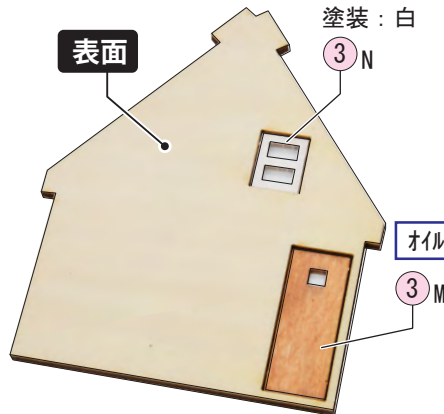

右側正面

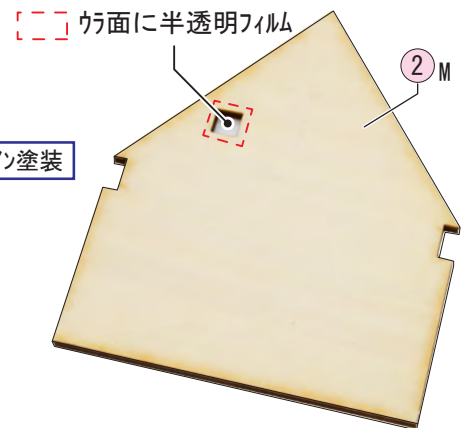

オイルステイン

—使用方法—

布またはスポンジで塗り広げ、すぐに乾いた布で表面を磨きます。



左側正面壁

③E・I 塗装：白 □ウラ面に半透明フィルム

③Iは2種類あります。幅の**狭い方**を使用。

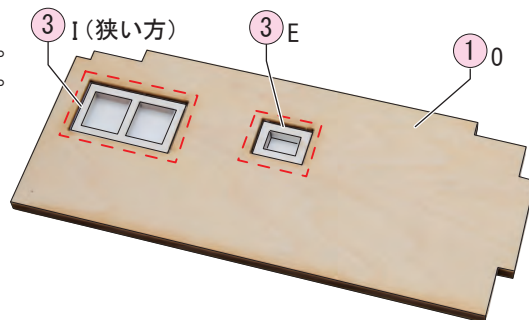

右側内面壁

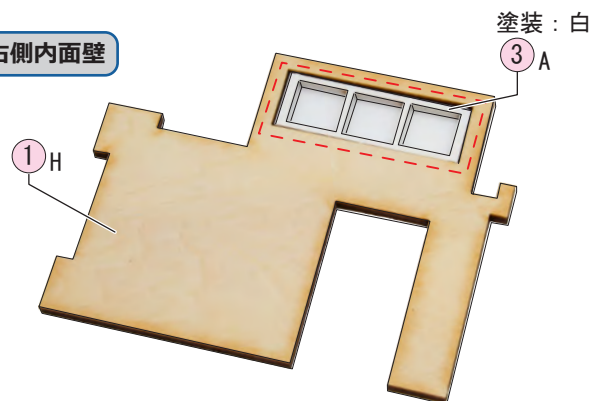

左側後面壁

③B・D 塗装：白

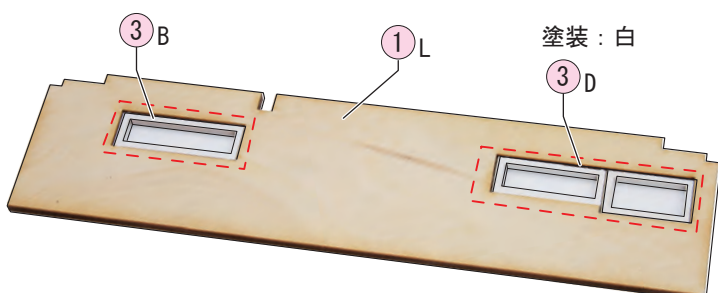

右側外面壁

③C・J・F 塗装：白

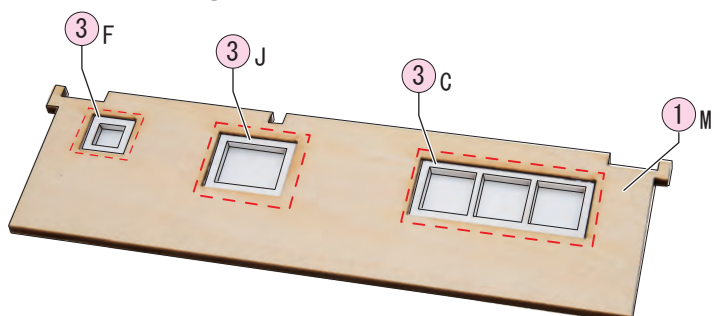

2

《母家壁の組立て2》

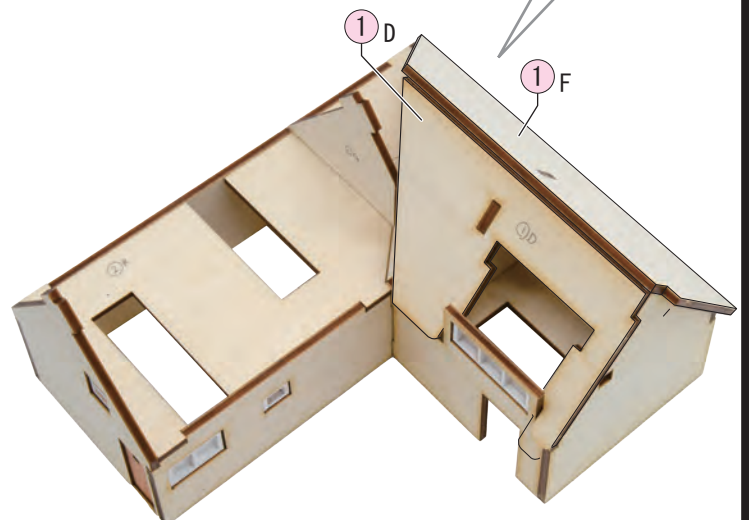
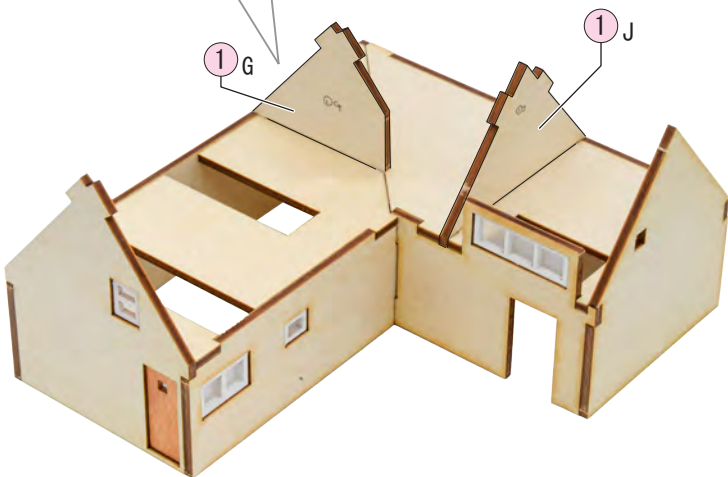
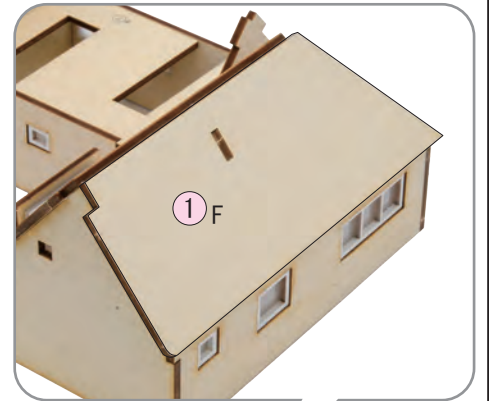
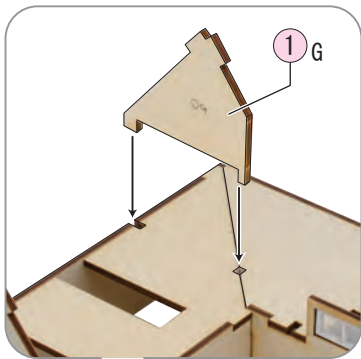
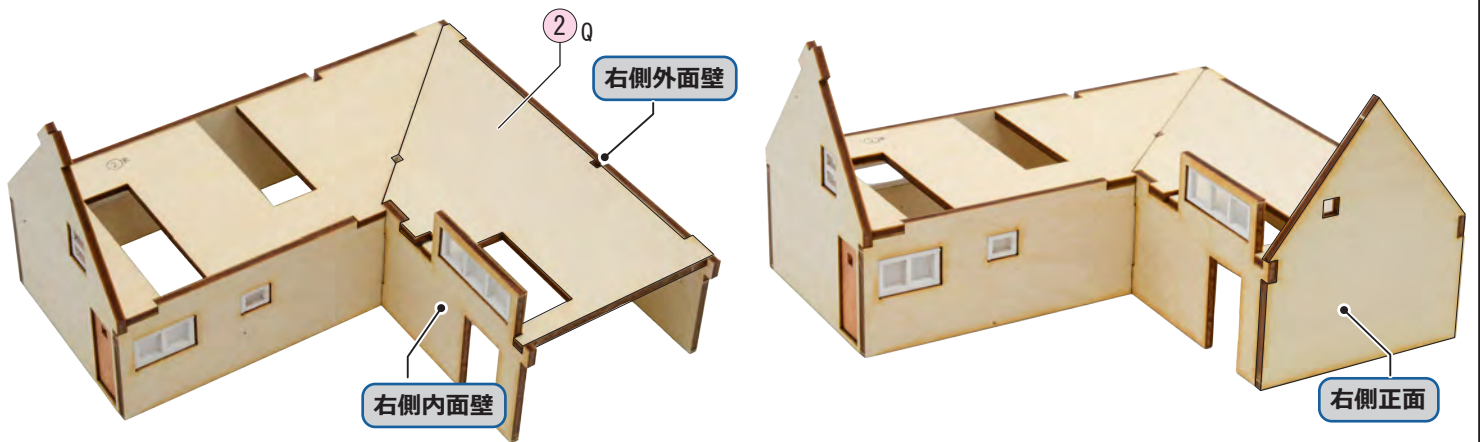
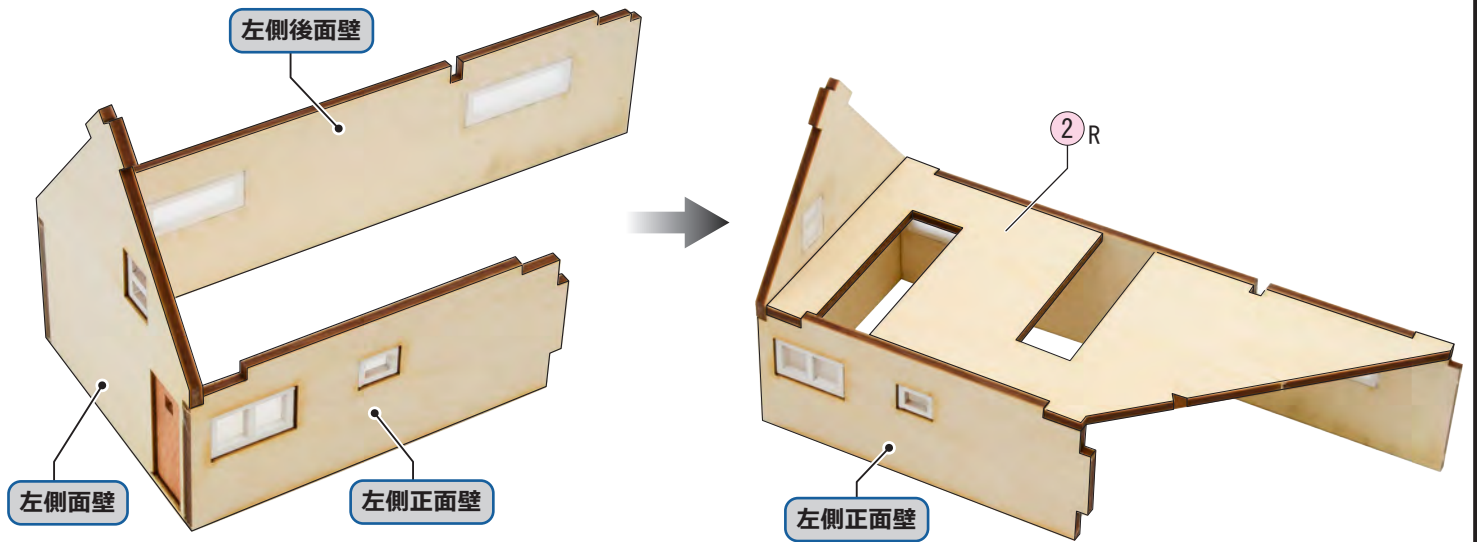

3

《母家屋根の組立て》

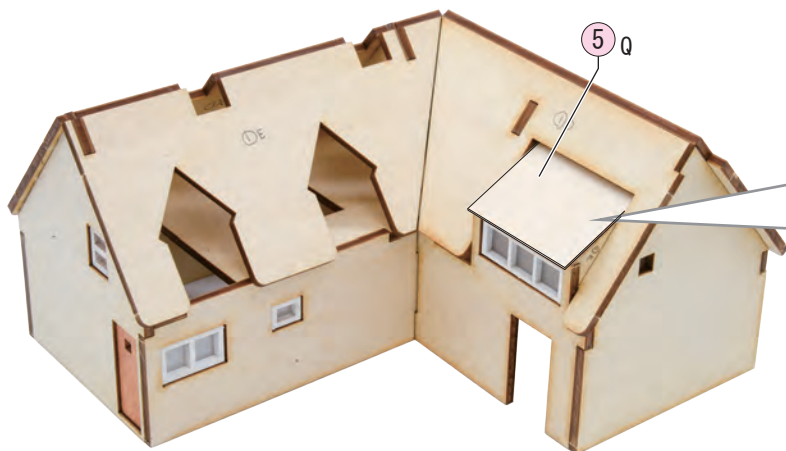
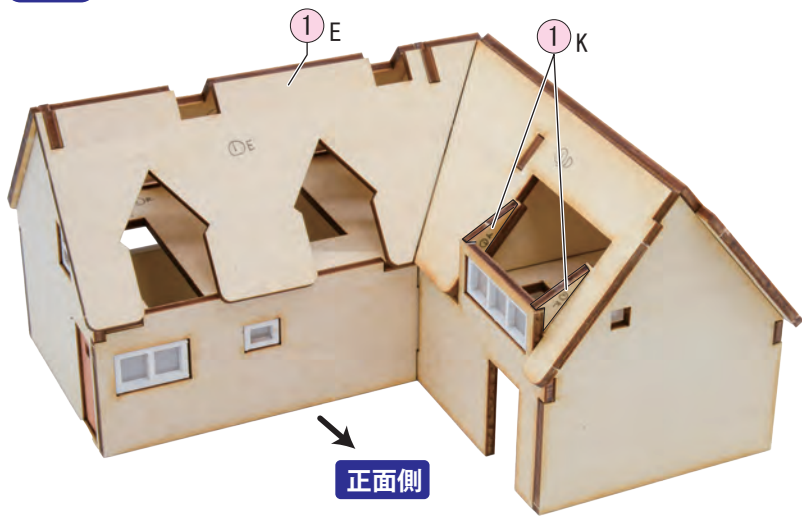

4

《ドーム窓の組立て、取付け》

2組作る

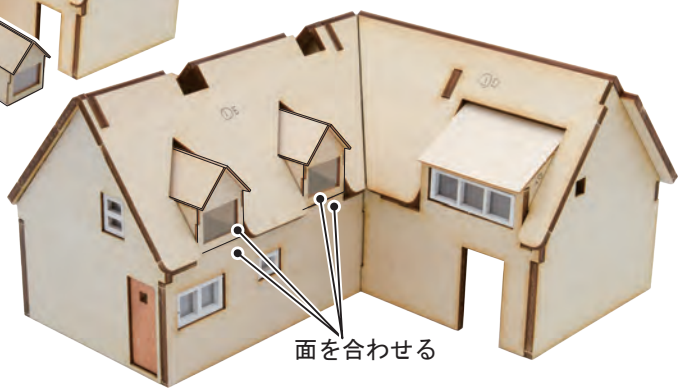
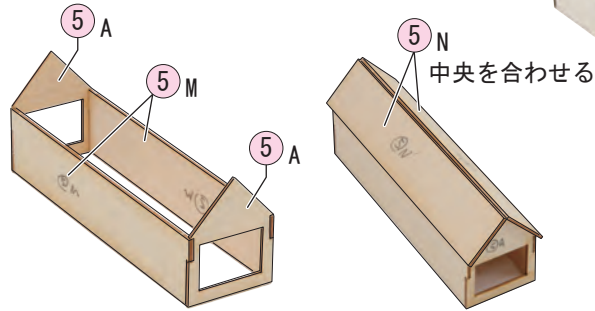

5

《小屋の組立て1》 □ 巾面に半透明フィルム

左側小屋

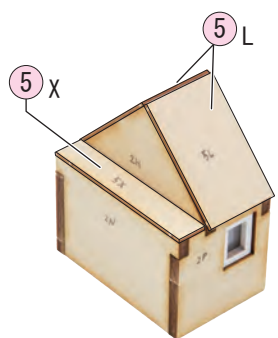
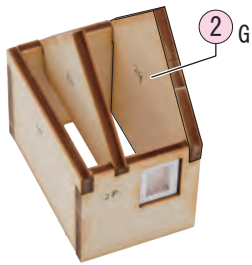
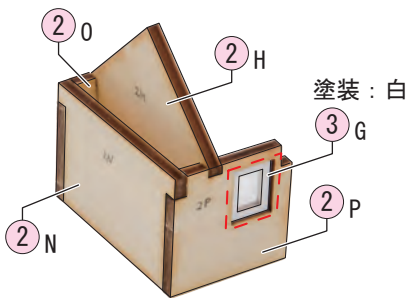

6 《小屋の組立て2》

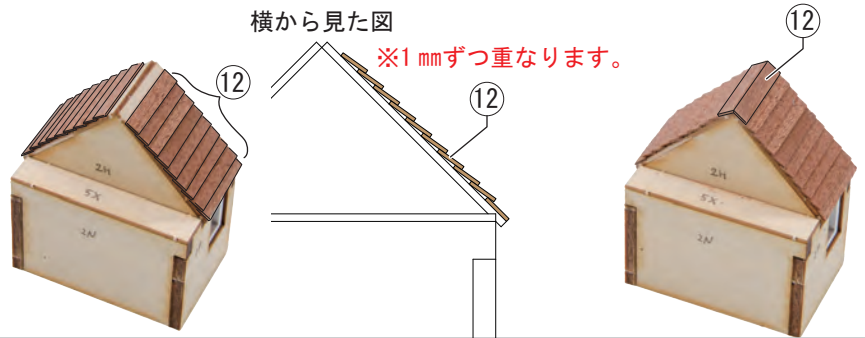
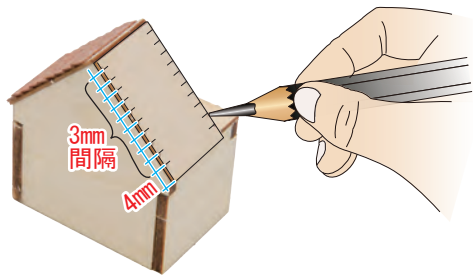

中間小屋 □面に半透明フィルム

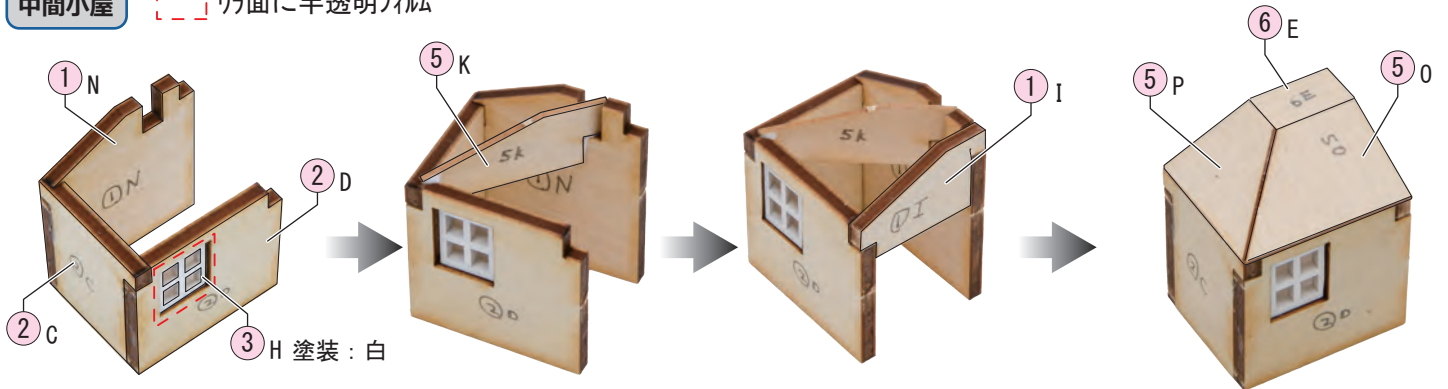

●最後の1本は幅に合わせて
カットします。

●平らに削り調整します。

●大きさに合わせてカット。

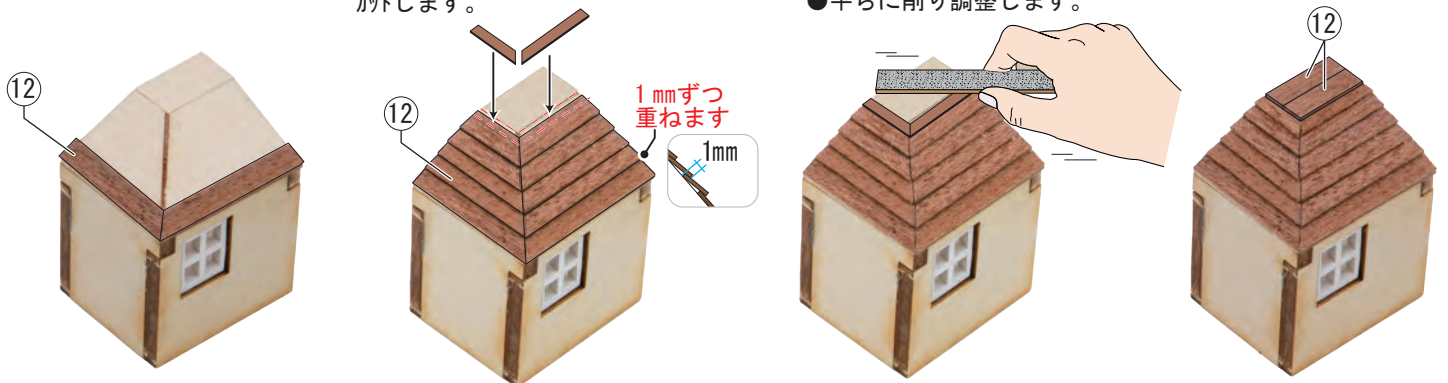

7 《右家玄関の組立て》



□面に半透明フィルム

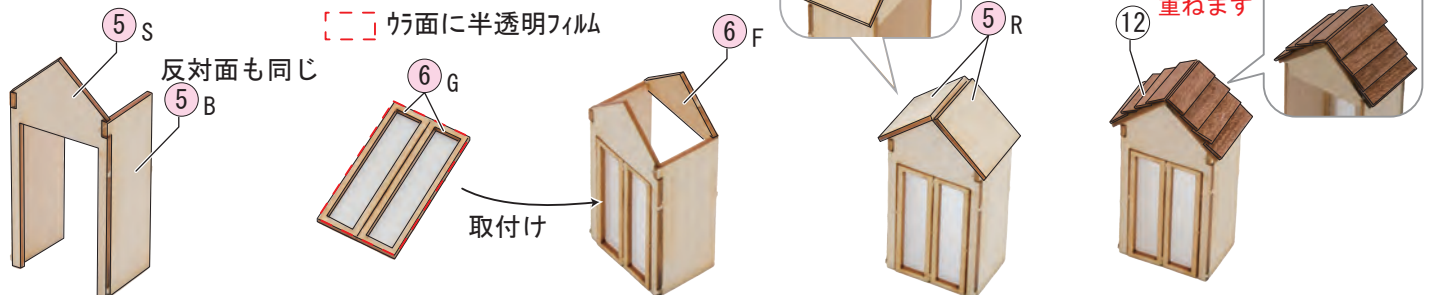

8 《煙突の組立て1》

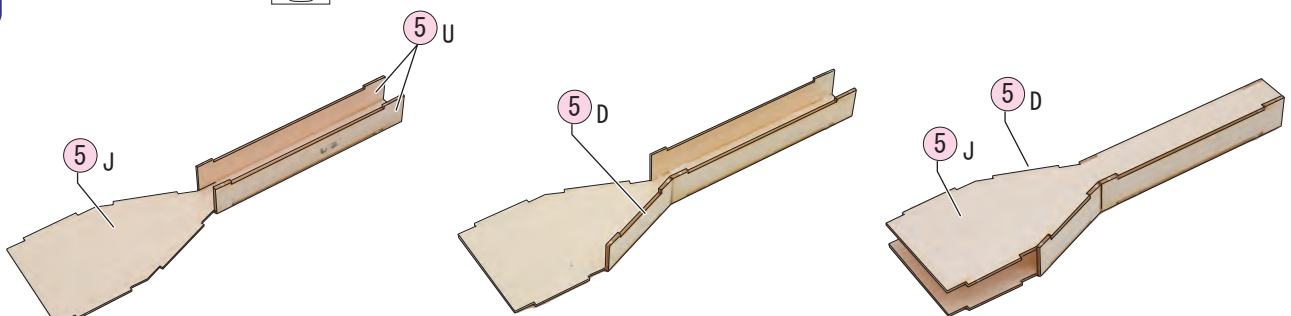

9

《煙突の組立て2》



⑦A の各部品番号は下記を参照して下さい。

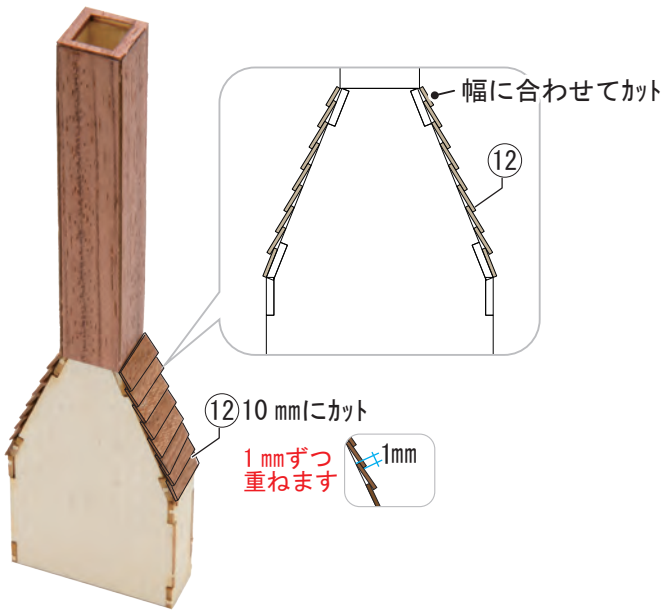
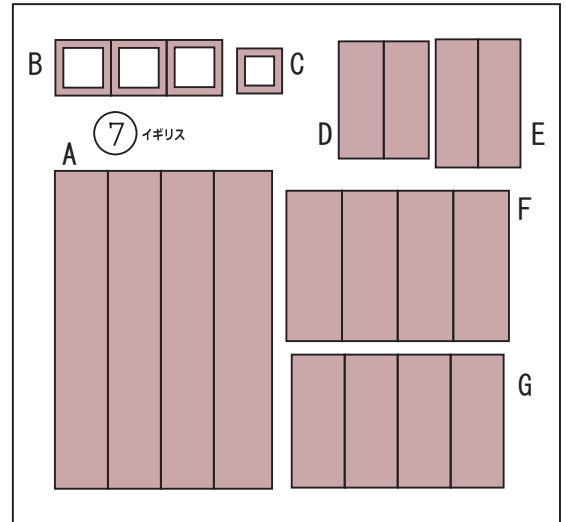
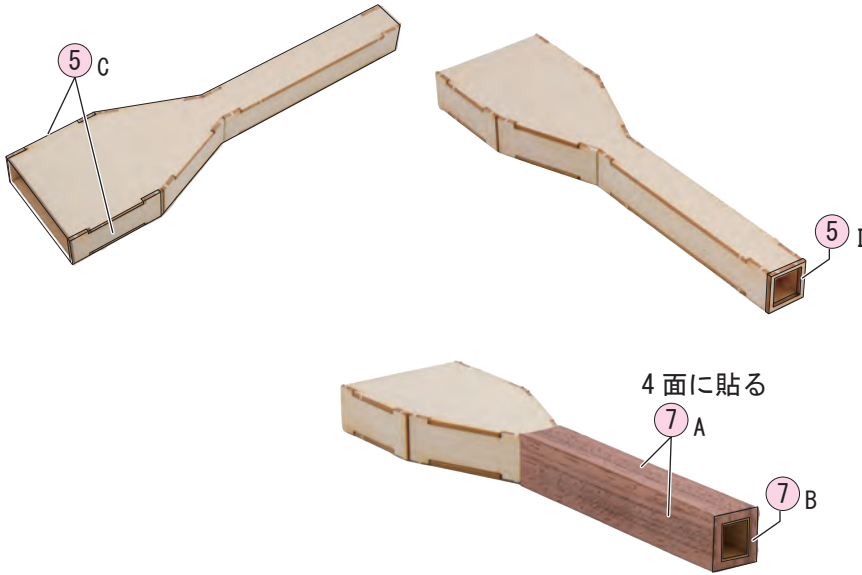

【煙突大】

※2組作ります。

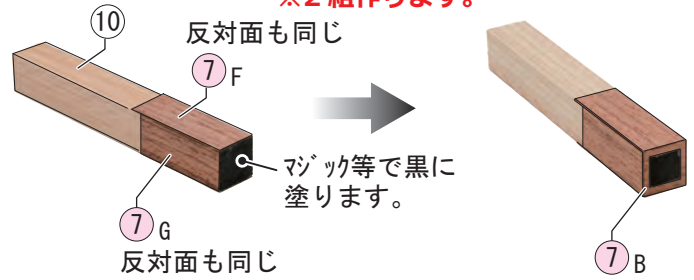

【煙突小】

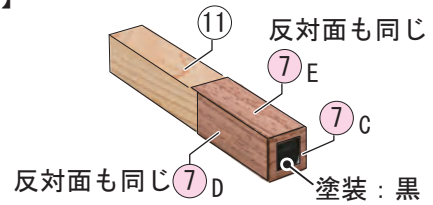

10

《離れの組立て1》

③I-K 塗装：白

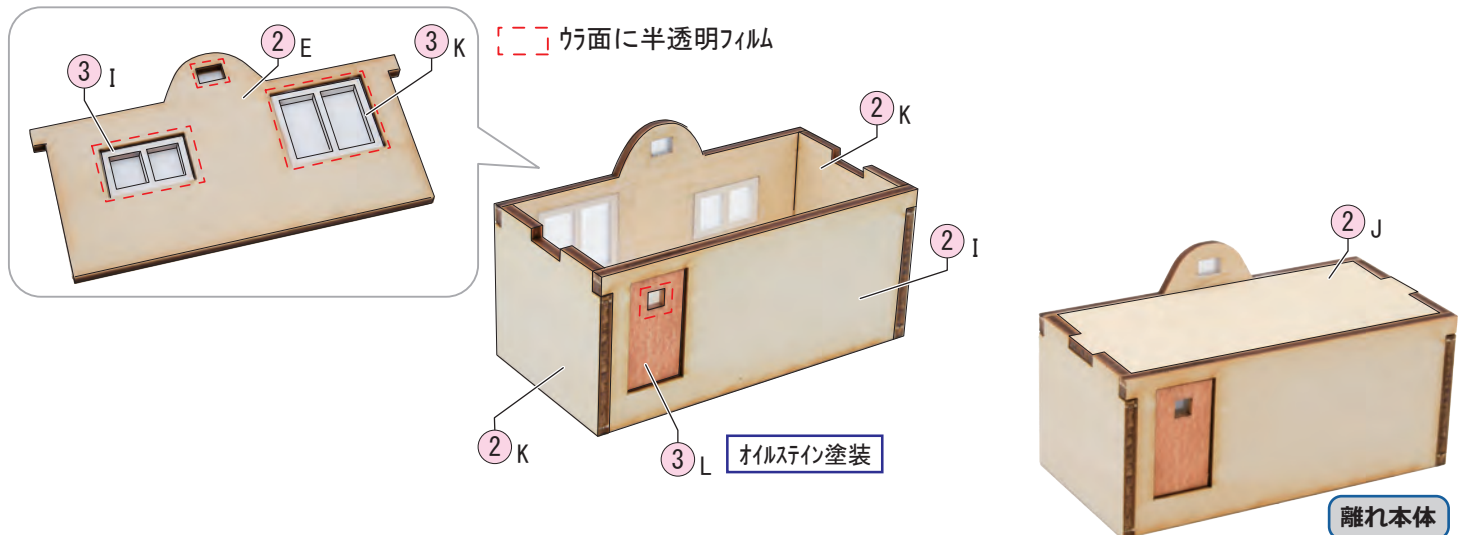

11 《離れの組立て2》

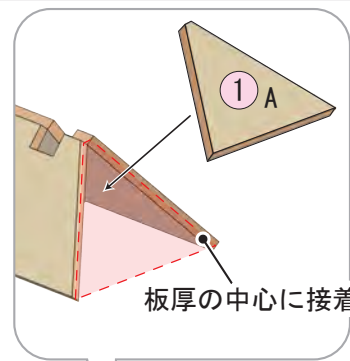
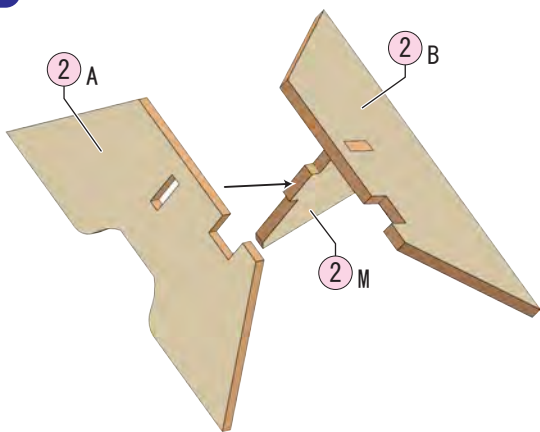

●屋根を離れ本体に接着します。

離れ本体



12 《離れ出窓の組立て》

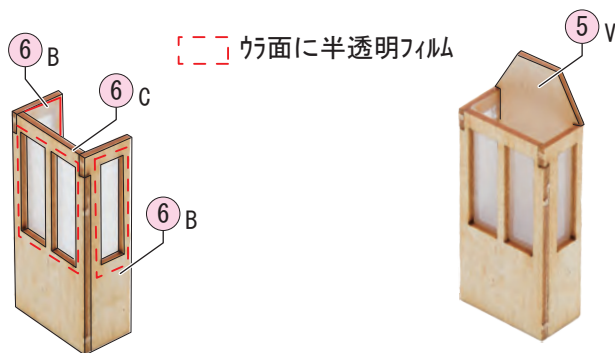

13 《全体塗装1》



※塗装はお好みです。
無塗装でも雰囲気良く仕上がります。
塗らない場合は工程 15 に進みます。

無塗装タイプ



【塗装】

●セリックスタックと水性アクリル塗料の割合を4:1でよく混ぜて、4:1等を使って少量ずつ薄く塗り伸ばします。



左側小屋

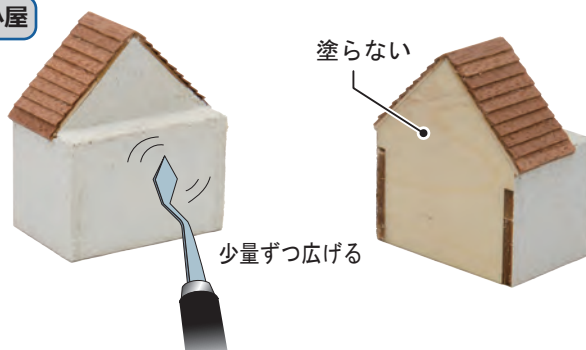

14 《全体塗装2》



●窓枠からはみ出た場合は
へらや棒材で取り除いて下さい。

離れ

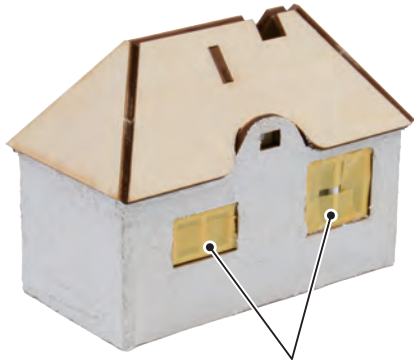

マスキングしても良いでしょう



離れ出窓



中間小屋



煙突



母家玄関



●小屋と煙突を仮に当てがって（接着しない）外周を鉛筆で印しておきます。

左側小屋

母家のうしろ面合わせ



中間小屋

仮置き

仮置き

煙突

母家



印したところは塗らない



うしろ面側

塗装終了

15 《木組みの取付け1》



中間小屋

●隅に取付け。



●窓枠に合わせて取付け。

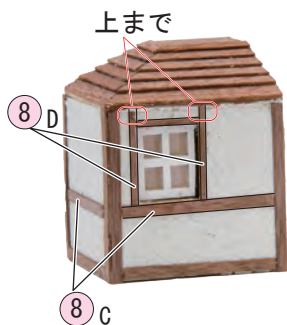

上まで

離れ出窓

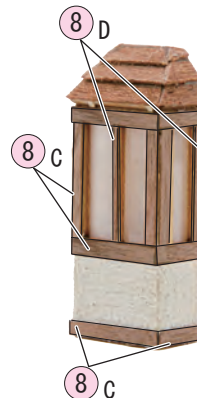

玄関

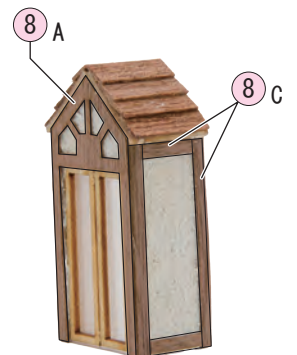

16 《木組みの取付け2》



木組みは自由に入れて下さい。

左側小屋

※裏面は次ページでつきます。

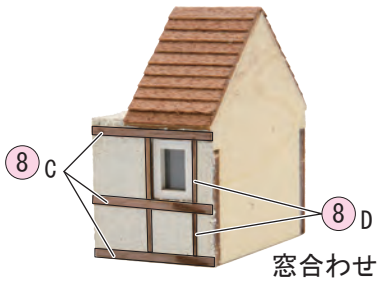

離れ

●四隅と扉枠・窓枠に取付けます。

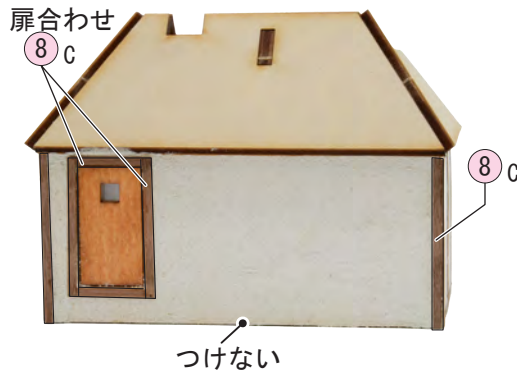

●出窓を接着します。

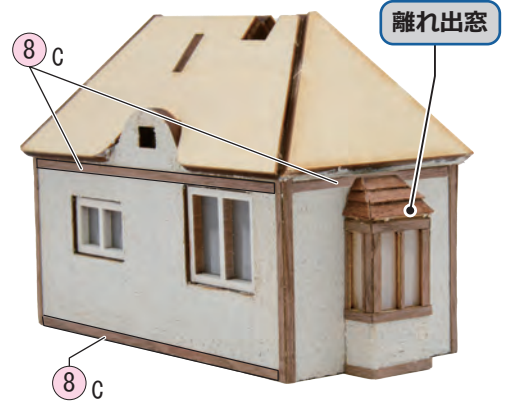

窓合わせ

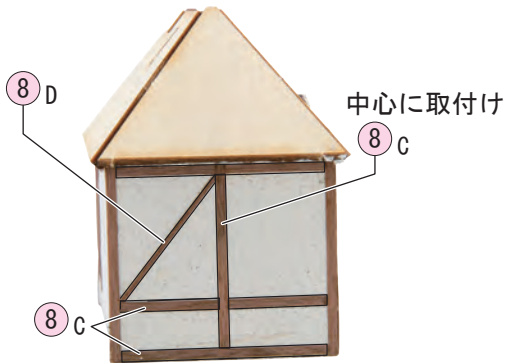
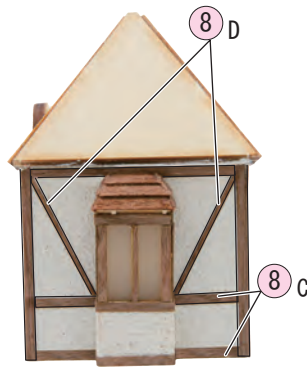
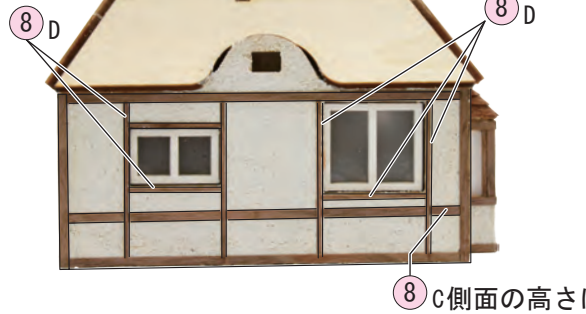

17 《小屋・煙突・玄関の取付け》



●小屋と煙突を接着します。

左側小屋

母家のうしろ面と合わせます。



18

《母家木組みの取付け》



実際にイギリスにある家



☐ 巾面に半透明フィルム

反対面も同じ

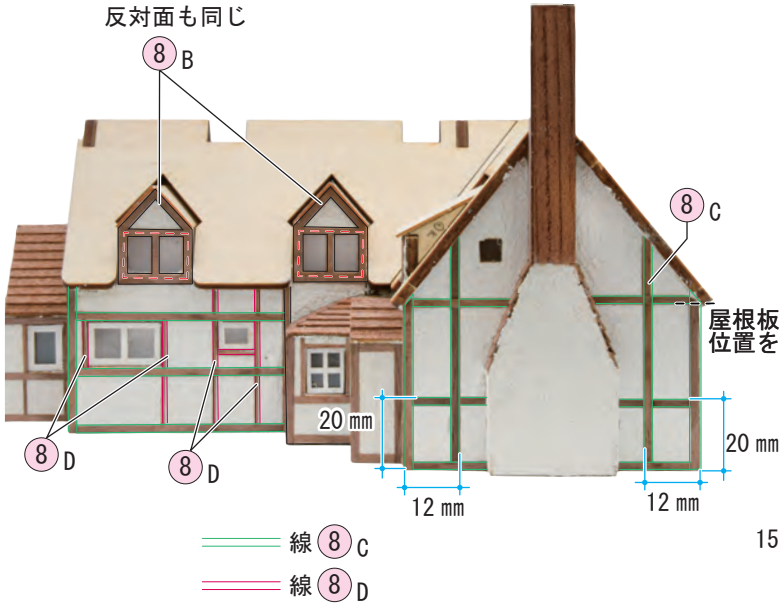

屋根板の下に位置を合わせる



寸法は参考です。
木組みは自由に入れて下さい。



うしろ面側



右側面

19

《煙突の取付け》



【煙突小】

長い面



【煙突大】

長い面

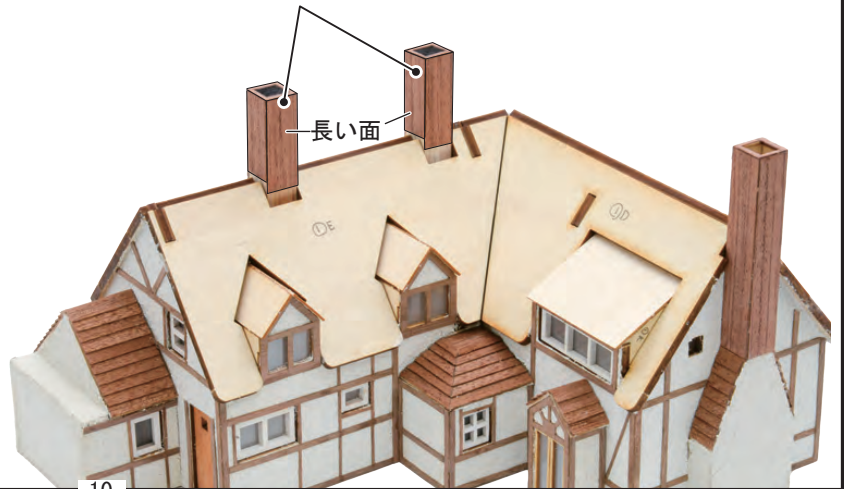

20

《屋根粘土接着1》



- ② 木軽粘土をひとつつまみ取り出し団子状に丸めます。(直径 20 mm程の大きさ)



- 指でひも状に伸ばします。(直径 5 mmくらい)



使わないときはしっかりと口を閉じておきます。乾燥すると固まって使えなくなります。

※パサつく場合は少し水を含ませると柔らかくなります。

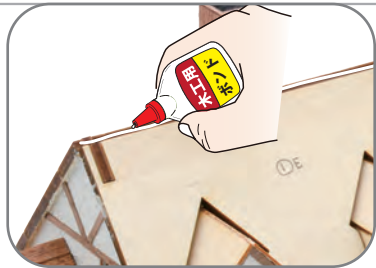

先にボンドを塗っておきます。

ドーマー窓のすき間を埋めます

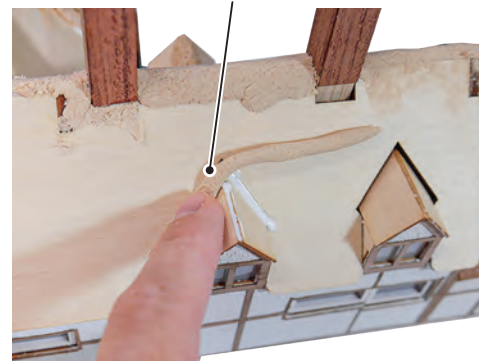

屋根の頂点にひも状の粘土を押し当てながらつけていきます。

煙突の隙間も埋めます

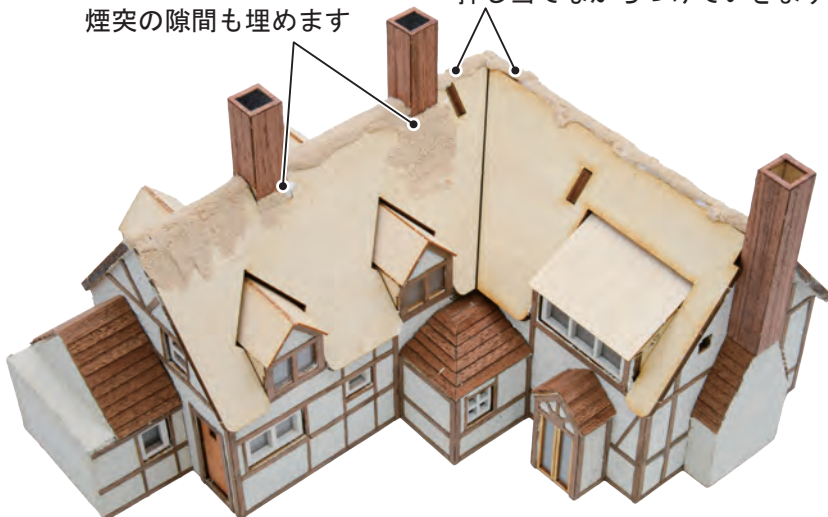

多少の凸凹は気にしなくてOKです

21

《屋根粘土接着2》



団子状にした後、直径 3 mmほどのヒビ状にした粘土を屋根板のへりにつけていきます。先に木工用ボンドを塗っておきましょう。

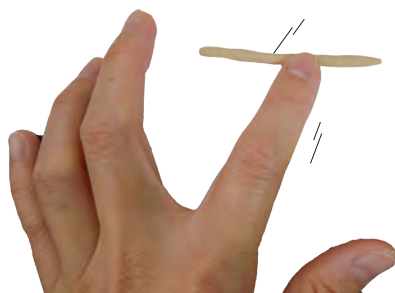

稜線につけます

3 mmのヒビ状にした粘土をつけます。

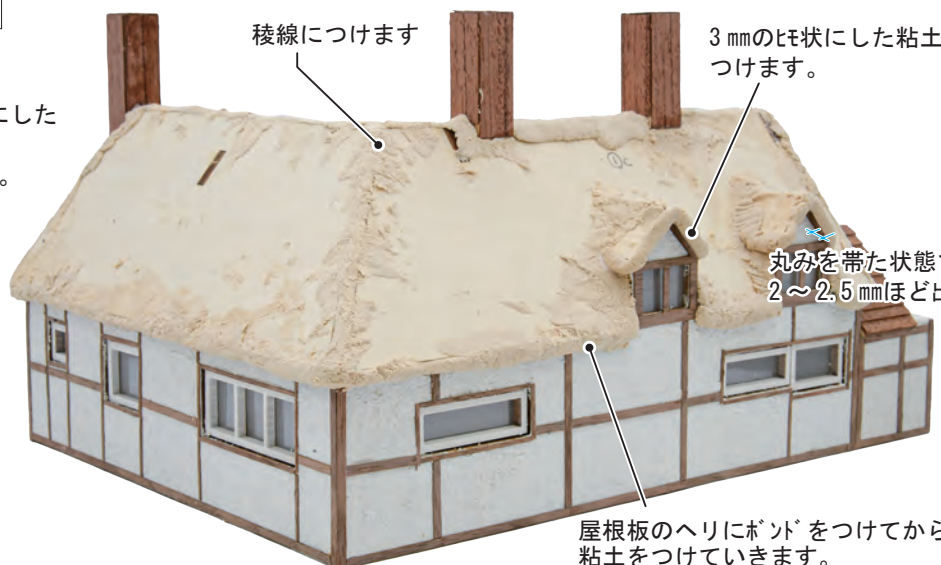

丸みを帯た状態で 2 ~ 2.5 mmほど出します。

屋根板のへりにボンドをつけてから粘土をつけていきます。丸みを帯た状態で 2 ~ 2.5 mmほど出します。

22

《屋根粘土接着3》



丸みを帯た状態で
2~2.5mmほど出します。

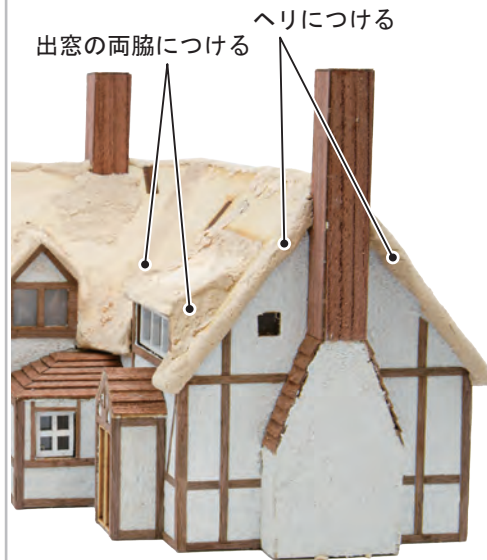
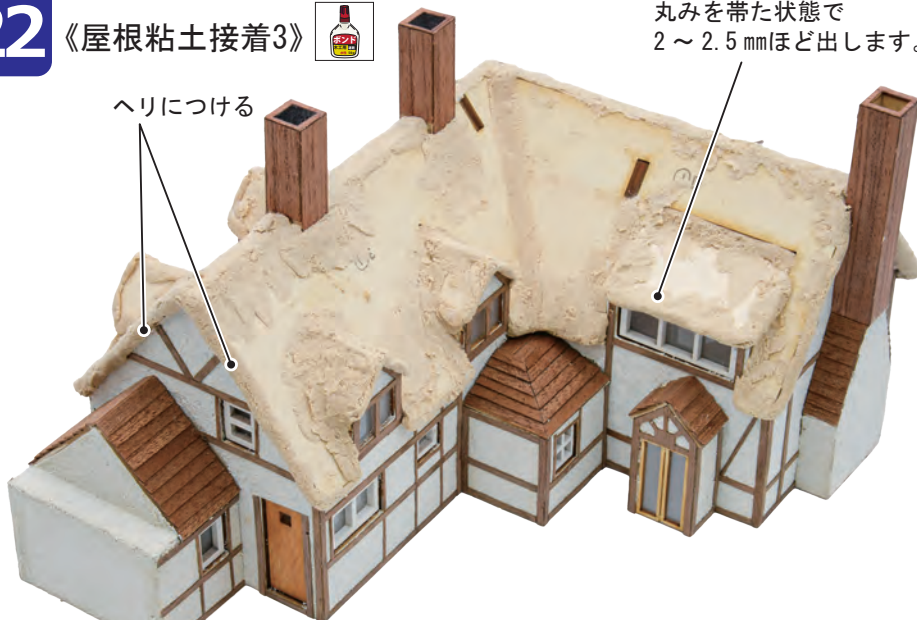

●団子状にする

●平らに伸ばす

●厚み3mmほどにします。



●伸ばした粘土の大きさより広めの範囲にボンドをつけます。

●指で外側に向かって押さえながらつけていきます。

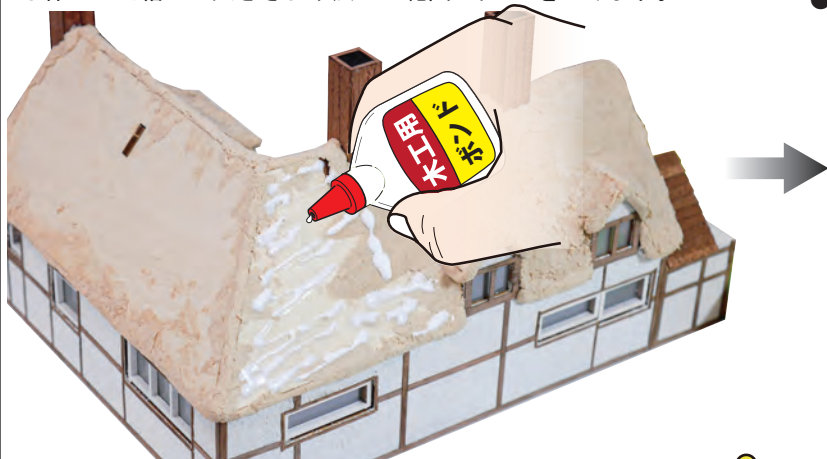

●同じ手順で全体的につけていきます。
厚みは3mm程度に薄く。
乾燥時間は5~6時間です。



凹凸が気になる場合は乾燥後にサトウパ-ル-
(粗目120番)でやすって下さい。
次工程の黄土パ-ル-で多少の凹凸は見えなくなります。



乾くまで休憩します。

23

《離れの屋根粘土接着》



直径3mmほどのひも状を作って
屋根にへりにつけていきます。



●母家と同様の手順で全体的につけます。

2～2.5mm出す。

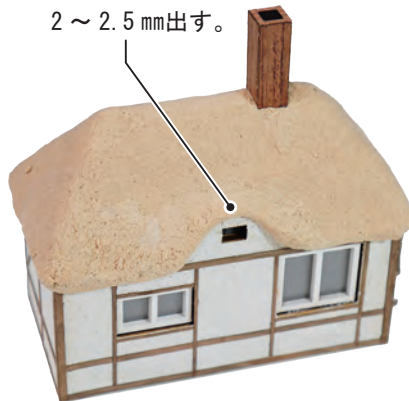

乾くまで休憩します。

24

《棟飾りの取付け》



稜線に合わせてカット

6 A



長さに合わせてカット

6 A



25

《【離れ】棟飾りと黄土パウダー取付け》



作業するときは必ず新聞紙等を敷いて机が汚れないようにしましょう。

6 A 長さに合わせてカット

- 本体が汚れないように壁を紙で覆います。
- 屋根のへりにボンドを塗ります。
- 黄土パウダーを振りかけます。



マスキングテープ
紙

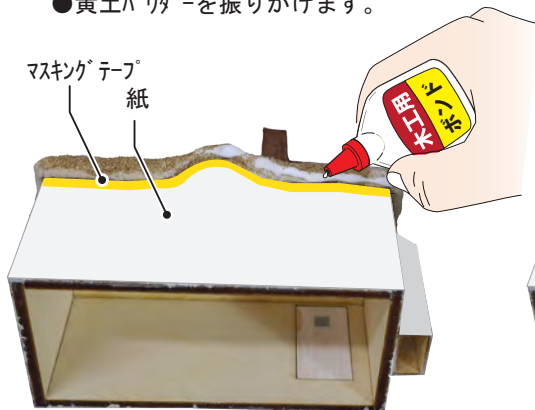

26 《【離れ】黄土パワダ-取付け》

●ヘア等でボンドを薄く伸ばします。



水溶性ボンドの作り方

材料	ボンド	水	洗剤 (界面活性剤)
割合	1	3	数滴

 試しにパワダ-に垂らしてみてもジュワっと染み込むぐらいが目安です。

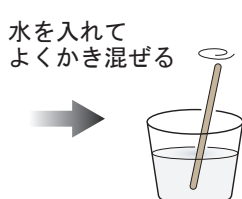

洗剤を数滴入れてよく混ぜる



●つけ足りない所に水溶性ボンドを作り刷毛等で染み込ませ、その上からパワダ-を振りかけます。
また、パワダ-の上からつけて定着させる事も出来ます。

※屋根のハリは本体に垂れる可能性があるため使用しないで下さい。

●パワダ-の作業が完全に終わったらマスクを取ります。

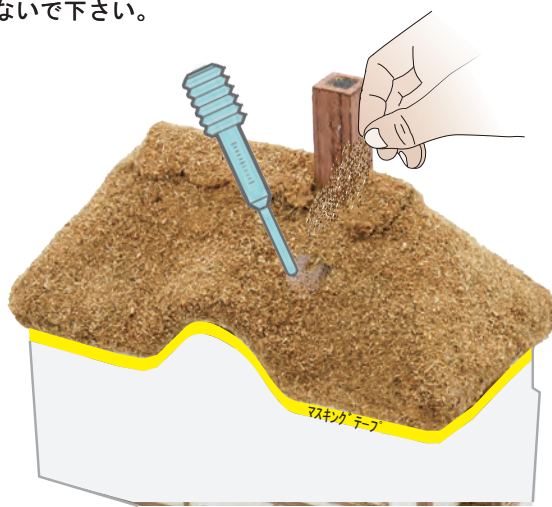

27 《【離れ】階段の組立て・取付け》

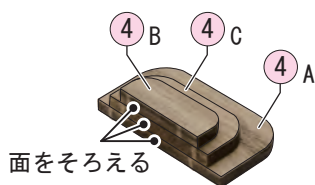



作業するときは必ず新聞紙等を敷いて机が汚れないようにしましょう。

- 本体壁全体にマスク[®]をします。
屋根板のへりにボンド[®]をつけて黄土パウダ-を振りかけます。



- ヘラ等でボンド[®]を塗り、黄土パウダ-を振りかけます。

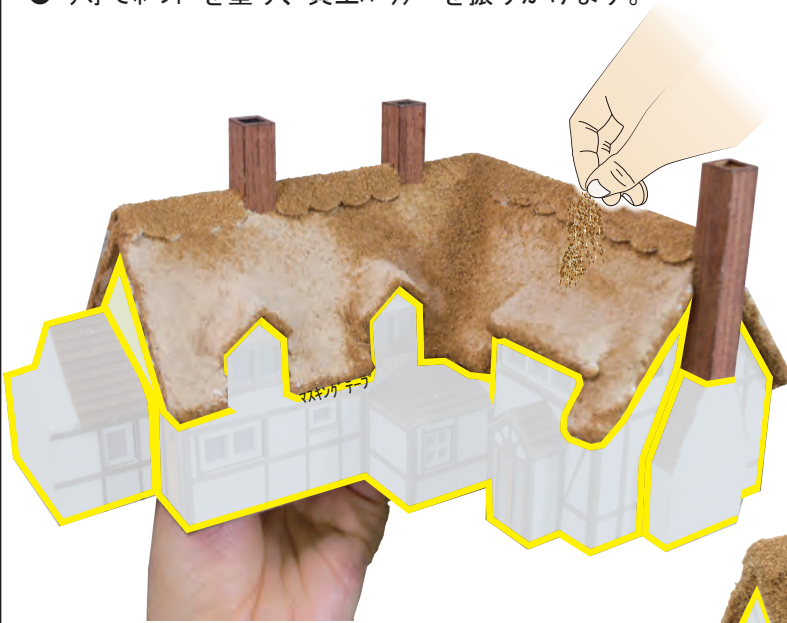

水溶きボンド[®]

- つけ足りない所に水溶きボンド[®]を作り漆[®]ハケ等で染み込ませ、その上からパウダ-を振りかけます。
また、パウダ-の上からつけて定着させる事も出来ます。

※屋根のへりは本体に垂れる可能性があるので使用しないで下さい。



- パウダ-の作業が完全に終わったらマスク[®]を取ります。

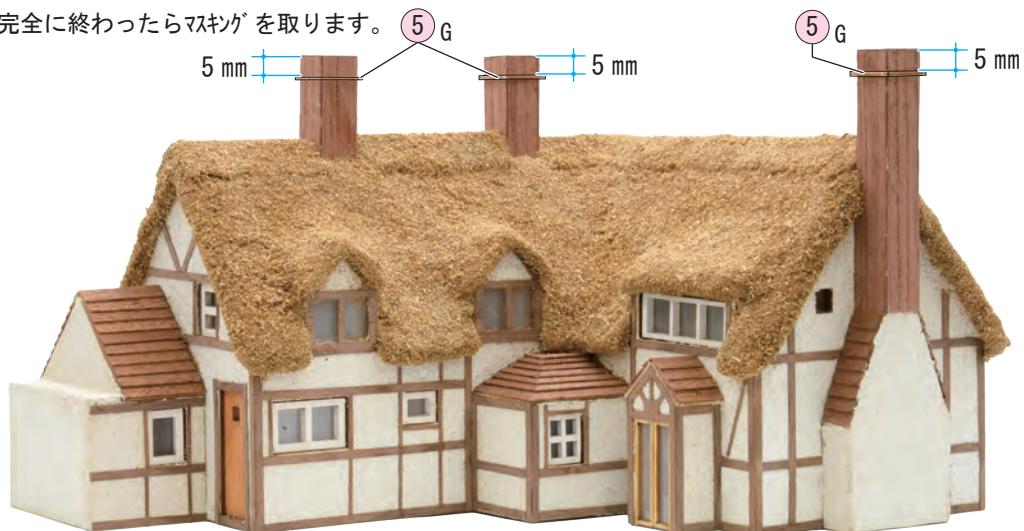

29 《母家庇の取付け》



Point

余っている材料（粘土等）を使って色んな所に花をつけて楽しんでください。別売りで他の色もございます。お問い合わせ下さい。

粘土を使用して形を作った物

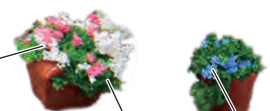

5 ピンク・白花材
3 草材
4 青花材

●母家のうしろ面に離れの側面壁を合わせます。



実際にイギリスにある家



●⑨台座板の上に⑦を接着します。

⑦ 石畳紙

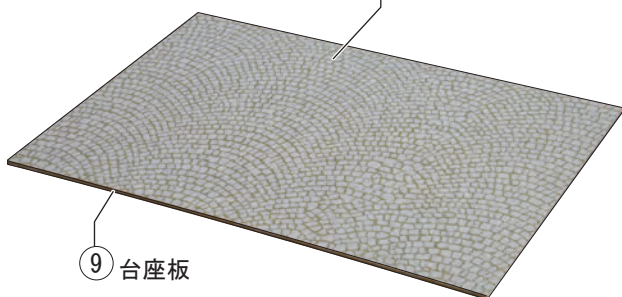

⑨ 台座板